

FŐZŐPOHARAK, BEPÁRLÓ TÁLAK



Főzőpohár alacsony forma, kiöntővel, fehér festésű beosztással, **DURAN®** vagy **Boro 3.3** üvegből (DIN 12 331, ISO 3819)

Rendelési kód DURAN®	Rendelési kód Boro 3.3	Térfogat (ml)	Külső átmérő (mm)	Magasság (mm)
11 211 0607	11 090 0101	5 ¹	22	30
11 211 0608	11 090 0102	10 ¹	26	35
11 211 0614	11 090 0103	25	34	50
11 211 0617	11 090 0104	50	42	60
11 211 0624	11 090 0105	100	50	70
11 211 0629	11 090 0106	150	60	80
11 211 0636	11 090 0108	250	70	95
11 211 0641	11 090 0110	400	80	110
11 211 0648	11 090 0112	600	90	125
11 211 0653	11 090 0113	800	100	135
11 211 0654	11 090 0114	1 000	105	145
11 211 0663	11 090 0115	2 000	132	185
11 211 0668	11 090 0116	3 000	152	210
11 211 0673	11 090 0118	5 000	170	270
11 211 0686	11 090 0119	10 000 ^{1,2}	217	350

¹ osztás nélkül

² nem DIN és nem ISO szabvány

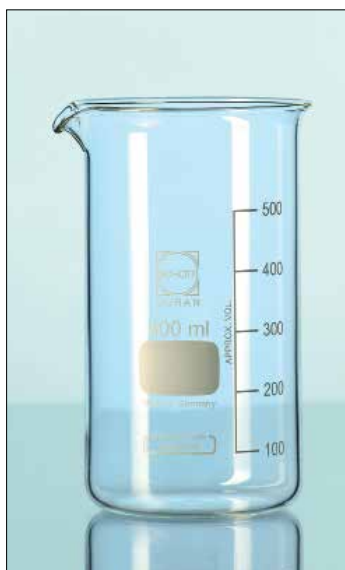

Főzőpohár magas forma, kiöntővel, fehér festésű beosztással, **DURAN®** vagy **Boro 3.3** üvegből (DIN 12 331, ISO 3819)

Rendelési kód DURAN®	Rendelési kód Boro 3.3	Térfogat (ml)	Külső átmérő (mm)	Magasság (mm)
11 211 1614	11 090 0203	25	28	60
11 211 1617	11 090 0204	50	38	70
11 211 1624	11 090 0205	100	48	80
11 211 1629	11 090 0206	150	54	95
11 211 1636	11 090 0208	250	60	120
11 211 1641	11 090 0210	400	70	130
11 211 1648	11 090 0212	600	80	150
11 211 1653	11 090 0213	800	90	175
11 211 1654	11 090 0214	1 000	95	180
11 211 1663	11 090 0215	2 000	120	240
11 211 1668	11 090 0216	3 000	135	280



Bepárló tál, lapos aljú, kiöntővel **DURAN®** vagy **Boro 3.3** üvegből (DIN 12336)

Rendelési kód DURAN®	Rendelési kód Boro 3.3	Térfogat (ml)	Átmérő (mm)	Magasság (mm)
11 213 0132	11 090 1012	15	50	25
11 213 0134	-	45	60	30
11 213 0138	11 090 1014	60	70	35
11 213 0141	11 090 1015	90	80	45
11 213 0144	-	170	95	55
11 213 0149	-	320	115	65
11 213 0154	11 090 1018	600	140	80
11 213 0159	11 090 1019	1 500	190	100
11 213 0163	11 090 1020	2 500	230	130

Az első négy méret felirat nélkül.

ERLENMEYER LOMBIKOK

Erlenmeyer lombik, szűknyakú, fehér festésű beosztással,
DURAN® vagy **Boro 3.3** üvegből (DIN 12 380, ISO 773)

Rendelési kód DURAN®	Rendelési kód Boro 3.3	Térfogat (ml)	Nyak átmérő (mm)	Magasság (mm)
11 212 1614	11 090 0303	25	22	75
11 212 1617	11 090 0304	50	22	90
11 212 1624	11 090 0305	100	22	105
11 212 1632	11 090 0307	200 ¹	34	131
11 212 1636	11 090 0308	250	34	145
11 212 1639	11 090 0309	300 ¹	34	156
11 212 1644	11 090 0311	500	34	180
11 212 1654	11 090 0314	1 000	42	220
11 212 1663	11 090 0315	2 000	50	280
11 212 1668	11 090 0316	3 000	51	310
11 212 1673	11 090 0318	5 000	51	365

¹ nem ISO szabvány



Erlenmeyer lombik, bő nyakú, fehér festésű beosztással,
DURAN® vagy **Boro 3.3** üvegből (DIN 12 385)

Rendelési kód DURAN®	Rendelési kód Boro 3.3	Térfogat (ml)	Külső átmérő (mm)	Magasság (mm)
11 212 2614	11 090 0321	25 ¹	31	70
11 212 2617	11 090 0322	50	34	85
11 212 2624	11 090 0323	100	34	105
11 212 2632	11 090 0324	200	50	131
11 212 2636	11 090 0325	250	50	140
11 212 2639	11 090 0326	300	50	156
11 212 2644	11 090 0327	500	50	175
11 212 2654	11 090 0328	1 000	50	220
11 212 2663	11 090 0329	2 000 ¹	72	276

¹ nem ISO szabvány



Erlenmeyer lombik, NS csiszolattal, fehér festésű beosztással, dugó nélkül,
DURAN® vagy **Boro3.3** üvegből (DIN 12 387)

Rendelési kód DURAN®	Rendelési kód Boro3.3	Térfogat (ml)	Nyak átmérő (mm)	Magasság (mm)
13 403 1114	11 090 0351	25	14/23	75
13 403 1117	11 090 0352	50	14/23	85
13 403 1118	11 090 0353	50	19/26	85
13 403 1119	11 090 0354	50 ¹	24/29	85
13 403 1217	11 090 0355	50	29/32	85
13 403 1222	11 090 0356	100	19/26	105
13 403 1223	11 090 0357	100 ¹	24/29	105
13 403 1224	11 090 0358	100	29/32	105
13 403 1232	11 090 0359	200 ¹	29/32	131
13 403 1235	11 090 0360	250 ¹	24/29	140
13 403 1236	11 090 0361	250	29/32	140
13 403 1239	11 090 0362	300 ¹	29/32	156
13 403 1244	11 090 0363	500	29/32	175
13 403 1254	11 090 0364	1 000	29/32	220

¹ nem DIN szabvány

NS kúpos dugók az 1-047 oldalon található



JÓDSZÁM LOMBIKOK, ERLENMEYER LOMBIKOK, SZÍVÓPALACKOK



Jódszám lombik becsiszolt dugóval, fehér beosztással, **DURAN®** vagy **Boro3.3** üvegből

Rendelési kód Duran	Rendelési kód Boro3.3	Térfogat (ml)	Normál csiszolat NS
12 021 2045	12 021 2145	50	19/26
12 021 2051	12 021 2151	100	29/32
12 021 2053	12 021 2153	200	29/32
12 021 2055	12 021 2155	250	29/32
12 021 2057	12 021 2157	300	29/32
12 021 2059	12 021 2159	500	29/32
12 021 2061	12 021 2161	1 000	29/32



Menetes Erlenmeyer lombik, autoklávozható, csavaros műanyag kék (PP) vagy piros (PBT) kupakkal, fehér festésű beosztással, **DURAN®** üvegből

Rendelési kód kék kupak	Rendelési kód piros kupak	Térfogat (ml)	Menet GL	Testátmérő (mm)	Magasság (mm)
11 218 0322	11 218 0321	50	GL 25	51	89
11 218 0325	11 218 0324	100	GL 25	64	109
11 218 0339	11 218 0338	250	GL 32	85	145
11 218 0345	11 218 0344	500	GL 32	105	180
11 218 0355	11 218 0354	1 000	GL 32	131	225
11 218 0357	11 218 0356	2 000	GL 45	166	285

Ne autoklávozzuk szorosán becsavart kupakkal!



Szívópalack, Erlenmeyer forma, **DURAN®** üvegből, üveg vagy műanyag olivával (ISO 6556)

Rendelési kód üveg oliva	Rendelési kód műanyag oliva	Térfogat (ml)	Talpátmérő (mm)	Nyak átmérő (mm)	Magasság (mm)
11 212 0124	11 212 0424	100	64	24	100
11 212 0136	11 212 0436	250	85	34	155
11 212 0144	11 212 0444	500	105	34	185
11 212 0154	11 212 0454	1 000	135	45	230
11 212 0163	11 212 0463	2 000	166	60	255



Szívópalack, Erlenmeyer forma **Boro3.3** üvegből, üveg vagy műanyag olivával (ISO 6556)

Rendelési kód üveg oliva	Rendelési kód műanyag oliva	Térfogat (ml)	Talpátmérő (mm)	Nyak átmérő (mm)	Magasság (mm)
11 212 0524	11 212 0624	100	64	24	100
11 212 0536	11 212 0636	250	85	34	155
11 212 0544	11 212 0644	500	105	34	185
11 212 0554	11 212 0654	1 000	135	45	230
11 2120563	11 212 0663	2 000	166	60	255

GÖMBLOMBIKOK

Gömbloblik, szűknyakú, peremes, **DURAN®** vagy **Boro 3.3** üvegből (ISO 1773)

Rendelési kód DURAN®	Rendelési kód Boro 3.3	Térfogat (ml)	Nyak átmérő (mm)	Testátmérő (mm)	Magasság (mm)
11 217 2117	11 090 0401	50	26	51	95
11 217 2124	11 090 0402	100	26	64	110
11 217 2136	11 090 0403	250	34	85	144
11 217 2144	11 090 0404	500	34	105	175
11 217 2154	11 090 0405	1 000	42	131	200
11 217 2164	11 090 0406	2 000	42	166	260
11 217 2168	-	3 000	50	185	260
11 217 2171	-	4 000	50	207	290

Nagyobb méretű DURAN lombikok külön igény szerint.



Gömbloblik, bő nyakú, peremes, **DURAN®** vagy **Boro 3.3** üvegből (ISO 24450)

Rendelési kód DURAN®	Rendelési kód Boro 3.3	Térfogat (ml)	Nyak átmérő (mm)	Testátmérő (mm)	Magasság (mm)
11 217 4117	11 090 0421	50	34	51	105
11 217 4124	11 090 0422	100	34	64	110
11 217 4136	11 090 0423	250	50	85	145
11 217 4144	11 090 0424	500	50	105	168
11 217 4154	11 090 0425	1 000	50	131	210
11 217 4155	11 090 0426	1 000	65	131	210
11 217 4163	11 090 0427	2 000	76	166	260
11 217 4164	-	2 000	50	166	260
11 217 4168	-	3 000	65	185	260
11 217 4171	-	4 000	76	206	315

Nagyobb méretű DURAN lombikok külön igény szerint.



Gömbloblik, NS csiszolattal, **DURAN®** vagy **Boro 3.3** üvegből, dugó nélkül

Rendelési kód DURAN®	Rendelési kód Boro3.3	Térfogat (ml)	Normál- csiszolat	Testátmérő (mm)	Magasság (mm)
13 402 0114	11 090 0451	25	14/23	42	85
13 402 0117	11 090 0452	50	14/23	51	105
13 402 0217	11 090 0454	50	29/32	51	105
13 402 0124	11 090 0455	100	14/23	64	115
13 402 0125	11 090 0456	100	19/26	64	115
13 402 0224	11 090 0457	100	29/32	64	115
13 402 0236	11 090 0458	250	29/32	85	145
13 402 0436	11 090 0459	250	45/40	85	145
13 402 0244	11 090 0460	500	29/32	105	175
13 402 0444	11 090 0461	500	45/40	105	175
13 402 0254	11 090 0462	1 000	29/32	131	210
13 402 0454	11 090 0463	1 000	45/40	131	210
13 402 0264	11 090 0464	2 000	29/32	166	260
13 402 0464	11 090 0465	2 000	45/40	166	260
13 402 0268	11 090 0466	3 000	29/32	185	260
13 402 0271	11 090 0467	4 000	29/32	207	315

NS kúpos dugó az 1-047 oldalon található



ÁLLÓLOMBIKOK



Állólombik, szűknyakú, **DURAN®** vagy **Boro 3.3** üvegből (ISO 1773)

Rendelési kód DURAN®	Rendelési kód Boro 3.3	Térfogat (ml)	Nyak átmérő, (mm)	Átmérő (mm)	Magasság (mm)
11 217 1117	11 090 0501	50	26	51	90
11 217 1124	11 090 0502	100	22	64	110
11 217 1136	11 090 0503	250	35	85	140
11 217 1144	11 090 0504	500	34	105	171
11 217 1154	11 090 0505	1 000	42	131	190
11 217 1164	11 090 0506	2 000	42	166	250
11 217 1168	-	3 000	50	185	250
11 217 1171	-	4 000	50	207	300



Állólombik, bő nyakú, **DURAN®** vagy **Boro 3.3** üvegből (ISO 24450)

Rendelési kód DURAN®	Rendelési kód Boro 3.3	Térfogat (ml)	Nyak átmérő (mm)	Átmérő (mm)	Magasság (mm)
-	11 090 0520	25	28	44	82
11 217 3117	11 090 0521	50	35	51	100
11 217 3124	11 090 0522	100	34	64	110
11 217 3136	-	250	50	85	140
11 217 3144	-	500	50	103	170
11 217 3154	-	1 000	50	131	200
11 217 3164	-	2 000	50	166	250



Állólombik, NS csiszolattal, **DURAN®** vagy **Boro 3.3** üvegből, dugó nélkül

Rendelési kód DURAN®	Rendelési kód Boro 3.3	Térfogat (ml)	Normál csiszolat	Átmérő (mm)	Magasság (mm)
13 403 0215	11 090 0551	50	14/23	51	100
13 403 0216	11 090 0552	50	19/26	51	100
13 403 0222	11 090 0554	100	14/23	64	110
13 403 0223	11 090 0555	100	19/26	64	110
13 403 0224	11 090 0556	100	29/32	64	110
13 403 0236	11 090 0557	250	29/32	85	140
13 403 0237	11 090 0558	250	45/40	85	140
13 403 0244	11 090 0559	500	29/32	105	170
13 403 0245	11 090 0560	500	45/40	105	170
13 403 0254	11 090 0561	1 000	29/32	131	200
13 403 0263	11 090 0563	2 000	29/32	166	250

NS kúpos dugó az 1-047 oldalon található

TÖLCSÉREK

Tölcsér, 60°-os, rövid szárral, **DURAN®** üvegből (DIN 12 445 ISO 4798)

Rendelési kód	d (mm)	h (mm)	~ h ₁ (mm)	d ₁ (mm)	beleváló szűrőpapír (Ø mm)
11 213 5133	55	95	55	8	70- 90
11 213 5138 ²	70	120	70	8	110-125
11 213 5141 ²	80	140	80	10	125-150
11 213 5146	100	180	100	10	150-185
11 213 5151 ^{1,2}	120	210	120	16	185-240
11 213 5157	150	250	150	16	240-270
11 213 5159 ^{1,2}	180	290	150	20	270-320
11 213 5161 ²	200	325	175	26	320-385
11 213 5166 ^{1,2}	250	360	175	30	385-400
11 213 5169 ²	300	409	175	30	500

Tölcsér, 60°-os, rövid szárral, **Boro 3.3** üvegből (DIN 12 445, ISO 4798)

Rendelési kód	d (mm)	h (mm)	~ h ₁ (mm)	d ₁ (mm)	beleváló szűrőpapír (Ø mm)
11 233 5123	35	60	35	6	45- 55
11 233 5124 ²	40	70	40	6	45- 55
11 233 5128 ²	45	80	45	6	55- 70
11 233 5129 ²	50	85	50	6	55- 70
11 233 5133	55	95	55	8	70- 90
11 233 5134 ²	60	100	60	8	70- 90
11 233 5135	65	110	65	8	70- 90
11 233 5138 ²	70	120	70	8	110-125
11 233 5139	75	125	75	8	110-125
11 233 5141 ²	80	140	80	10	125-150
11 233 5142 ²	85	150	85	10	125-150
11 233 5146	100	180	100	10	150-185
11 233 5152	125	215	125	16	185-240
11 233 5157	150	250	150	16	240-270

¹ nem DIN szabvány; ² nem ISO szabvány

Portölcsér, 60°-os, rövid, bő szárral, **DURAN®** vagy **Boro 3.3** üvegből

Rendelési kód DURAN®	Rendelési kód Boro 3.3	d(mm)	h(mm)	~ h ₁ (mm)	d ₁ (mm)
-	11 093 3793	50	50	30	20
11 213 5433	-	55	60	30	20
-	11 093 3794	60	60	30	20
11 213 5438	-	70	70	30	22
11 213 5441	11 093 3796	80	80	30	22
11 213 5446	11 093 3797	100	100	30	26
11 213 5451	-	120	105	30	35

Szűrőtölcsér, Duran üvegből

Rendelési kód	Porozitás	Térfogat (ml)	d (mm)	d ₁ (mm)	d ₂ (mm)	h(mm)
11 258 5403	3	25	55	25	8	100
11 258 5404	4	25	55	25	8	100

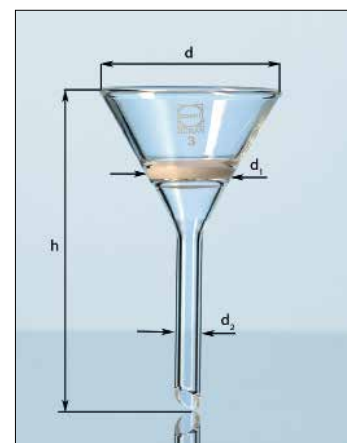
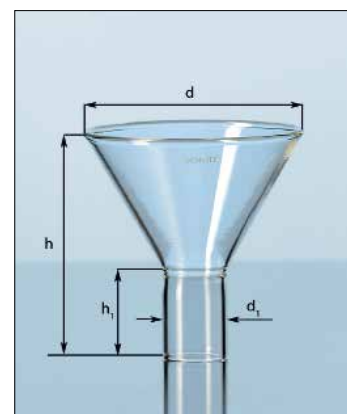
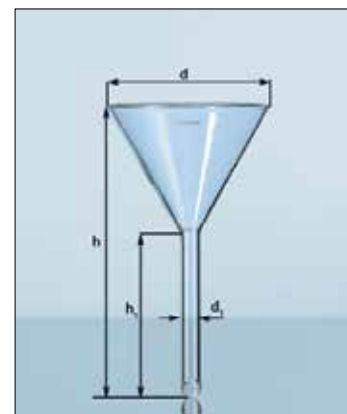

Egyéb speciális tölcsérek (hosszuszárú analitikai, Büchner tölcsér, stb.) külön igény szerint Duran üvegből.

LABORATÓRIUMI ÜVEGEK

Laboratóriumi üvegek

A hőálló, vastag falú, jól záródó laborüvegek rendkívül sokoldalúan használhatóak vegyszer, illetve folyadék tároláshoz. Általános célra a polipropilén kupakot és kiöntő peremet ajánljuk, erősebb hő ill. vegyszerhatásnak kitett üvegekhez a PBT műanyagból készült zárás a megfelelő.

Laboratóriumi üveg, csavaros kék műanyag kupakkal (PP), autoklávozható **DURAN®** vagy **Boro 3.3** üvegből



Rendelési kód DURAN®	Rendelési kód Boro 3.3	Térfogat (ml)	DIN nyakméret	Átmérő (mm)	Magasság (mm)
11 218 5114	-	25	GL 25	36	74
11 218 5117	11 115 1117	50	GL 32	46	91
11 218 5124	11 115 1124	100	GL 45	56	105
11 218 5136	11 115 1136	250	GL 45	70	143
11 218 5144	11 115 1144	500	GL 45	86	181
11 218 5154	11 115 1154	1 000	GL 45	101	230
11 218 5163	11 115 1163	2 000	GL 45	136	265
11 218 5173	11 115 1173	5 000	GL 45	186	340
11 218 5186	11 115 1186	10 000	GL 45	227	415
11 218 5188	-	15 000	GL 45	268	450
11 218 5191	-	20 000	GL 45	288	510



Laboratóriumi üveg, szögletes, csavaros kék műanyag kupakkal (PP), autoklávozható, **DURAN®** üvegből

Rendelési kód	Térfogat (ml)	DIN nyakméret	Átmérő (mm)	Magasság (mm)
11 218 2024	100	GL 32	50	109
11 218 2036	250	GL 45	64	143
11 218 2044	500	GL 45	78	181
11 218 2054	1 000	GL 45	94	222



Laboratóriumi üveg, GLS 80-as bő nyakú, csavaros kék műanyag kupakkal (PP), autoklávozható, **DURAN®** üvegből

Rendelési kód	Térfogat (ml)	DIN nyakméret	Átmérő (mm)	Magasság (mm)
11 218 2627	500	GLS 80	101	148
11 218 2713	1 000	GLS 80	101	218
11 218 2715	2 000	GLS 80	136	248
11 218 3949	5 000	GLS 80	182	311
11 218 3950	10 000	GLS 80	227	395
11 218 3951	20 000	GLS 80	288	483



Youtility Laboratóriumi üveg, csavaros kék műanyag kupakkal (PP), autoklávozható fehér **DURAN®** üvegből

Rendelési kód	Térfogat (ml)	DIN Nyakméret (mm)	Átmérő (mm)	Magasság (mm)
21 881 2854	125	GL 45	55	124
21 881 3653	250	GL 45	66	158
21 881 4452	500	GL 45	78	193
21 881 5457	1000	GL 45	93	253

LABORATÓRIUMI ÜVEGEK, KRISTÁLYOSÍTÓ CSÉSZE

Youtility Laboratóriumi üveg, csavaros kék műanyag kupakkal (PP), autoklávozható barna **DURAN®** üvegből

Rendelési kód	Térfogat (ml)	DIN Nyakméret (mm)	Átmérő (mm)	Magasság (mm)
21 886 2859	125	GL 45	55	124
21 886 3658	250	GL 45	66	158
21 886 4457	500	GL 45	78	193
21 886 5753	1000	GL 45	93	253



Tartozékok Youtility laboratóriumi üveghez

Rendelési kód	Megnevezés	Csomagolási egység
29 229 2802	GL 45 menetes kupak kék színű	10 db/csomag
29 241 2808	GL 45 menetes kiöntő perem kék színű	16 db/csomag
29 243 2904	jelző gyűrű készlet	16 db/csomag
29 401 0006	etikett	100 db/csomag



Laboratóriumi üveg, GL menetes, barna **DURAN®** üvegből kupak és kiöntő perem nélkül¹, barna **Boro 3.3** üvegből kék kupakkal és kiöntő gyűrűvel(!). (ISO 4796)

Rendelési kód DURAN®	Rendelési kód Boro 3.3	Térfogat (ml)	DIN nyakméret	Átmérő (mm)	Magasság (mm)
11 218 0614	-	25	GL 25	36	10
11 218 0617	-	50	GL 32	46	87
11 218 0624	11 115 1624	100	GL 45	56	100
11 218 0636	11 115 1636	250	GL 45	70	138
11 218 0644	11 115 1644	500	GL 45	86	176
11 218 0654	11 115 1654	1 000	GL 45	101	225
11 218 0663	11 115 1663	2 000	GL 45	136	260
11 218 0673	11 115 1673	5 000	GL 45	182	330

¹Kupak és a kiöntő perem külön rendelhető (1-009 oldal).



Kristályosító csésze, kiöntővel **DURAN®** vagy **Boro 3.3** üvegből (DIN 12388)

Rendelési kód DURAN®	Rendelési kód Boro 3.3	Térfogat (ml)	Átmérő (mm)	Magasság (mm)
11 213 1124	11 090 1001	20	40	25
11 213 1132	11 090 1002	40	50	30
11 213 1134	11 090 1003	60	60	35
11 213 1138	11 090 1004	100	70	40
11 213 1141	11 090 1005	150	80	45
11 213 1144	11 090 1006	300	95	55
11 213 1149	11 090 1007	500	115	65
11 213 1154	11 090 1008	900	140	75
11 213 1159	11 090 1009	2 000	190	90
11 213 1163	11 090 1010	3 500	230	100

Az első négy méret felirat nélkül.



MŰANYAG KUPAKOK GL MENETES LABORATÓRIUMI ÜVEGEKRE



Csavaros kupak és kiöntő perem, polipropilénből (PP), kék színű, 140°C-ig autoklávozható

Rendelési kód	DIN nyakméret
11 292 3913	kupak GL 25
11 292 3919	kupak GL 32
11 292 3928	kupak GL 45
11 292 4219	kiöntő perem GL 32
11 292 4228	kiöntő perem GL 45



Csavaros kupak és kiöntő perem, poly-buthylene-teraphthalat (PBT), piros színű, a kupak teflon betéttel 180°C-ig hőálló

Rendelési kód	DIN nyakméret
11 292 4008	kupak GL 14
11 292 4011	kupak GL 18
11 292 4013	kupak GL 25
11 292 4019	kupak GL 32
11 292 4028	kupak GL 45
11 292 4419	kiöntő perem GL 32
11 292 4428	kiöntő perem GL 45



Csavaros kupak, polipropilénből (PP), autoklávozható, 140°C-ig hőálló

Rendelési kód kupak	Rendelési kód kiöntő perem	DIN nyakméret	Szín
11 293 8288	11 298 9914	GL 45	szürke
11 293 8286	11 298 9911	GL 45	zöld
11 292 3928	11 292 4228	GL 45	kék
11 292 8287	11 292 9913	GL 45	áttetsző (fehér)
11 293 8280	11 298 9917	GL 45	sárga



Csavaros kupak közepén lyukkal, PBT, 180°C-ig hőálló

Rendelési kód	DIN nyakméret	Furat átmérő (mm)
11 292 2705	GL 14	9,5
11 292 2706	GL 18	11
11 292 2709	GL 25	15
11 292 2708	GL 32	20
11 292 2710	GL 45	34



Szilikon tömítés, lyukkal vagy lyuk nélkül, PTFE bevonatos, 200°C-ig hőálló szeptum PTFE bevonat nélkül, átszűrhető

Rendelési kód lyukkal	Rendelési kód lyuk nélkül	Rendelési kód szeptum	DIN nyakmérethez	Átmérő (mm)	Lyuk átmérő (mm)
13 292 3406	13 292 4808	13 292 4605	GL 14	12	6
13 292 3506	13 292 4811	13 292 4606	GL 18	16	6
13 292 3508	-	-	GL 18	16	8
13 292 3510	-	-	GL 18	16	10
13 292 3708	13 292 4813	13 292 4609	GL 25	22	8
13 292 3710	-	-	GL 25	22	10
13 292 3712	-	-	GL 25	22	12
13 292 3610	13 292 4819	13 292 4608	GL 32	29	10
13 292 3612	-	-	GL 32	29	12
13 292 3614	-	-	GL 32	29	14
13 292 3616	-	-	GL 32	29	16
13 292 3618	-	-	GL 32	29	18
13 292 3826	13 292 4828	13 292 4610	GL 45	42	26



MÉRLEGEDÉNY, ÓRAÜVEG, PETRICSÉSZE, KEVERŐ ÜVEGBOT, ÜVEGGYÖNGY

Mérlegedény, csiszolt tetővel, alacsony és magas forma

Rendelési kód	Térfogat (ml)	Magasság (mm)	Átmérő (mm)
11 422 3030	12	30	30
11 422 3035	13	30	35
11 422 3040	15	30	40
11 422 3050	30	30	50
11 422 3060	45	30	60
11 422 3080	80	30	80
11 421 4025	10	40	25
11 422 4030	15	40	30
11 422 4040	35	40	40
11 422 4050	60	40	50
11 422 4060	65	40	60
11 421 5030	20	50	30
11 421 5040	40	50	40
11 422 5050	50	50	50
11 422 5070	65	50	70
11 422 6030	35	60	30
11 422 6040	42	60	40
11 421 6535	45	65	35
11 421 8040	70	80	40



Óraüveg, olvasztott széllel

Rendelési kód	Átmérő (mm)	Vastagság (mm)	Rendelési kód	Átmérő (mm)	Vastagság (mm)
11 233 2124	40	2	11 233 2146	100	2
11 233 2132	50	2	11 233 2151	120	2
11 233 2134	60	2	11 233 2152	125	2
11 233 2138	70	2	11 233 2157	150	2
11 233 2141	80	2	11 233 2161	200	2
11 233 2143	90	2			



Petricésze fedővel, az átmérő a fedőre vonatkozik

Rendelési kód	Átmérő (mm)	Magasság (mm)	Vastagság (mm)
19 237 5539	40	12	1,2
19 237 5541	50	12	1,2
19 237 5540	60	15	1,35
19 237 5543	70	15	1,35
19 237 5542	80	15	1,35
19 237 5544	90	15	1,35
19 237 5546	100	15	1,5
19 237 5548	100	20	1,5
19 237 5551	120	20	1,5
19 237 5552	150	25	1,5
19 237 5556	180	30	1,9
19 237 5559	200	30	1,9



Keverő üvegbot, AR üvegből

Rendelési kód	Méret (mm)	Rendelési kód	Méret (mm)
15 000 1499	Ø4 x 150	15 000 1510	Ø6 x 300
15 000 1497	Ø4 x 200	15 000 1507	Ø8 x 150
15 000 1498	Ø5 x 150	15 000 1504	Ø8 x 200
15 000 1500	Ø6 x 100	15 000 1505	Ø8 x 250
15 000 1501	Ø6 x 150	15 000 1506	Ø8 x 300
15 000 1502	Ø6 x 200	15 000 1508	Ø8 x 350
15 000 1503	Ø6 x 250	15 000 1509	Ø8 x 400



Üveggöngy, rendelési egység:1kg/csomag

Rendelési kód	Méret Ø (mm)	Rendelési kód	Méret Ø (mm)
13 406 9102	2	13 406 9105	4-5
13 406 9103	3,0-3,5	13 406 9106	5-6
13 406 9104	3,5-4,0		



KÉMCSÖVEK, KÉMCSŐ KUPAKOK, CENTRIFUGACSSŐ



Kémcső beosztással, DURAN® üvegből, kiöntővel vagy NS csiszolattal és műanyag dugóval, kék festésű

Rendelési kód kiöntő	Rendelési kód NS csiszolat	Térfogat (ml)	Osztás (ml)	Tolerancia (+ml)	NS csiszolat	Rendelési egység (db)
11 378 0001	11 378 0101	10	0,1	0,03	12/21	10
11 378 0002	11 378 0102	20	0,2	0,30	14/23	10
11 378 0003	11 378 0103	20	0,1	0,30	14/23	10
11 378 0004	11 378 0104	25	0,5	0,30	14/23	10

Egyszer használatos kémcső, AR-®/szóda üveg

Rendelési kód peremes	Rendelési kód perem nélküli	hossz (mm)	átmérő (mm)	Rendelési egység (db)
11 181 3001	11 181 4005	100	10	100
11 181 3002	11 181 4007	100	12	100
11 181 3003	11 181 4009	130	14	100
11 181 3005	11 181 4013	100	16	100
11 181 3007	11 181 4014	160	16	100
11 181 3009	11 181 4016	180	18	100

Kémcső kupak, alumínium, eloxált festésű, sterilizálható, zárása steril de nem hermetikus, a lamellás rögzítő betét a kémcső külső falára tapad. Csomagolási egység: 100 db/csomag.

Rendelési kód ezüst	Rendelési kód kék	Rendelési kód vörös	kémcső Ø (mm)
19 318 9121	-	-	12...13
19 318 9141	-	-	14...15
19 318 9151	19 318 9152	19 318 9153	15...16
19 318 9171	19 318 9172	19 318 9173	17...18

Rendelési kód sárga	Rendelési kód zöld	Rendelési kód fekete	kémcső Ø (mm)
19 312 4253	19 312 4473	19 312 4553	15...16
19 312 4443	19 312 4543	10 318 6573	17...18

Kémcső kupak, mint a fentiek, középen fogantyúval

Rendelési kód ezüst	Rendelési kód kék	Rendelési kód vörös	kémcső Ø (mm)
19 318 8151	19 318 8152	19 318 8153	15...16
19 318 8171	19 318 8172	19 318 8173	17...18

Centrifugacső, DURAN® üvegből, gömbölyű, (DIN 58970)

Rendelési kód	d/h (mm)	Kapacitás (ml)
11 216 0110	12/100	6
11 216 0111	16/100	12
11 216 0114	24/100	25
11 216 0117	34/100	50
11 216 0124	40/115	80
11 216 0126	44/100	80
11 216 0136	56/142	250

Centrifugacső, kónikus, osztással

Rendelési kód	Kapacitás (ml)	Osztás	Hossz (mm)	Rendelési egység (db)
11 376 0101	15	10:0,1 és 15	115+5	100
11 376 0102	15	15:0,1	115+5	100
11 376 0103	10	10:0,1	100+5	100

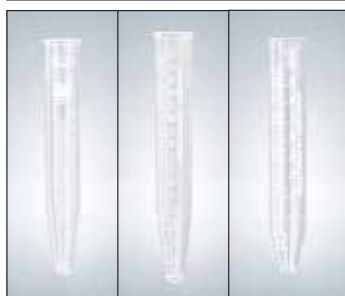

KÉMCSÖVEK

Kémcső, peremes és perem nélküli **DURAN®** üvegből

Rendelési kód peremes	Rendelési kód perem nélküli	d/h (mm)	Térfogat (ml)	Falvastagság (mm)	Rendelési egység (db)
11 261 3001	11 261 3101	8/70	2	0,8-1,0	100
11 261 3003	11 261 3103	10/75	4	0,8-1,0	100
11 261 3006	11 261 3106	10/100	5	0,8-1,0	100
11 261 3008	11 261 3108	12/75	6	0,8-1,0	100
11 261 3011	11 261 3111	12/100	8	0,8-1,0	100
11 261 3013	11 261 3113	14/130	16	0,8-1,0	100
11 261 3016	11 261 3116	16/130	17	1,0-1,2	100
11 261 3021	11 261 3121	16/160	21	1,0-1,2	100
11 261 3023	11 261 3123	18/180	32	1,0-1,2	100
11 261 3026	11 261 3126	20/150	34	1,0-1,2	100
11 261 3028	11 261 3128	20/180	40	1,0-1,2	100
11 261 3033	11 261 3133	25/150	55	1,0-1,2	50
11 261 3036	11 261 3136	25/200	70	1,0-1,2	50
11 261 3038	11 261 3138	30/200	100	1,0-1,4	50

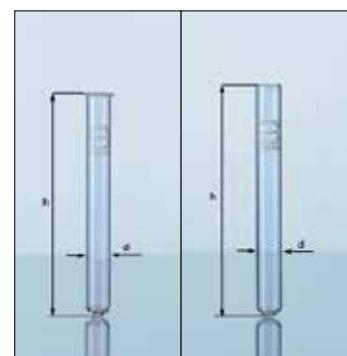

Kémcső, **FIOLAX**, Boroszilikát üvegből, vékonyfalú, peremes

Rendelési kód	d/h (mm)	Térfogat (ml)	Falvastagság (mm)	Rendelési egység (db)
11 261 1001	8/70	2	0,4-0,5	100
11 261 1003	10/75	4	0,4-0,5	100
11 261 1006	10/100	6	0,4-0,5	100
11 261 1008	12/75	6,5	0,4-0,5	100
11 261 1011	12/100	9	0,4-0,5	100
11 261 1013	14/130	16	0,4-0,5	100
11 261 1016	16/130	20	0,5-0,6	100
11 261 1021	16/160	25	0,5-0,6	100
11 261 1023	18/180	35	0,5-0,6	100
11 261 1026	20/150	39	0,5-0,6	100
11 261 1028	20/180	45	0,5-0,6	100
11 261 1033	25/150	60	0,6-0,7	50
11 261 1036	25/200	80	0,6-0,7	50
11 261 1038	30/200	110	0,7-0,8	50

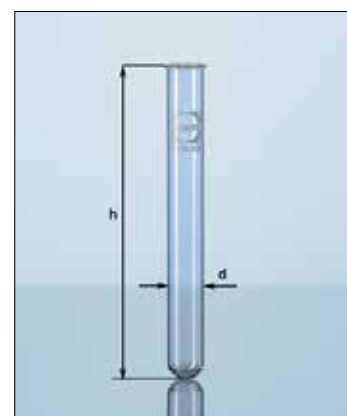

Kémcső, Kapsenberg-kupakhoz, **DURAN®** üvegből, (DIN 38411)

Rendelési kód		d/h (mm)	Térfogat (ml)	Falvastagság (mm)	Rendelési egység (db)
kémcső	Kapsenberg kupak				
19 261 3221	11 290 1009	16/160	20	1,0-1,2	100
19 261 3223	11 290 1011	18/180	30	1,0-1,2	100

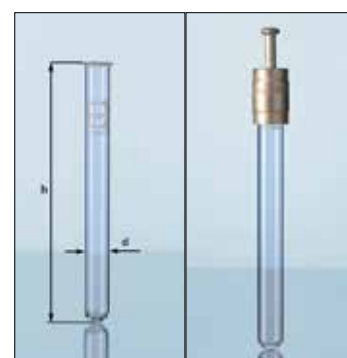

Egyszer használatos kémcső, AR-üveg®

Rendelési kód	d/h (mm)	Térfogat (ml)	Falvastagság (mm)	Rendelési egység (db)
19 277 2018	9,75/75	4	0,60	814
19 277 2036	10,00/75	4	0,60	250
19 277 2058	11,75/75	5	0,80	550
19 277 2086	11,75/75	6	0,55	250
19 277 2096	12,25/75	7	0,55	500
19 277 2099	12,25/75	6	0,80	500
19 277 2078	11,75/100	8	0,80	550
19 277 2119	12,25/100	9	0,80	500
19 277 2148	15,50/100	14	0,80	250
19 277 2109	15,75/100	15	0,90	310
19 277 2128	12,25/120	18	0,80	250
19 277 2188	10,00/150	8	0,80	250
19 277 2198	15,50/150	19	0,80	250
19 277 2219	15,50/160	22	0,80	250

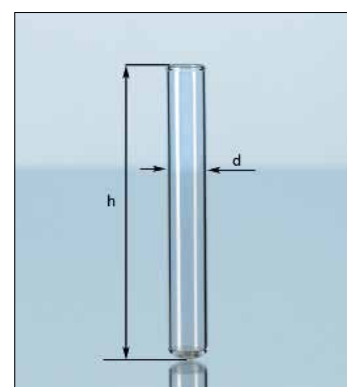

SZŰRŐTÖLCSÉREK, DEWAR EDÉNY, KIPP BUKTATÓ ADAGOLÓ



Menetes DURAN® üveg szűrőtégely PP tölcsérrel

Figyelem! A szükséges szűrőlapot külön kell megrendelni.

Rendelési kód	Térfogat (ml)	Szűrő Ø (mm)	Menet Ø (mm)
11 247 2024	30	24	28
11 247 2050	250	50	54
11 247 2090	1000	90	95

Üvegszűrő lap

Rendelési kód	Szűrő Ø (mm)	Porozitás	Rendelési kód	Szűrő Ø (mm)	Porozitás
11 252 0241	24	1	11 252 0243	24	3
11 252 0501	50	1	11 252 0503	50	3
11 252 0901	90	1	11 252 0903	90	3
11 252 0242	24	2	11 252 0244	24	4
11 252 0502	50	2	11 252 0504	50	4
11 252 0902	90	2	11 252 0904	90	4

Külön is rendelhető összetevők:

DURAN® szűrőtégely, menetes

Rendelési kód	Térfogat (ml)	Szűrő Ø (mm)	Menet Ø (mm)
11 247 2124	30	24	28
11 247 2150	250	50	54
11 247 2190	1000	90	95

FKM tömítőgyűrű (fluor-kaucsuk)

Rendelési kód	Szűrő Ø (mm)	Csomagolási egység
11 292 2024	24	10
11 292 2050	50	10
11 292 2090	90	10

Műanyag tölcsér, PP, autoklávozható 140°C-ig

Rendelési kód	Menet Ø (mm)	Szár Ø (mm)
11 292 2124	28	10
11 292 2150	54	12
11 292 2190	95	18

Dewar edény fogantyúval DIN 12492 szerint (tetmosztát tartály)

3.3-as boroszilikát üvegből készült, belül foncsirozott, dupla falúvákuum-hőszigetelt tároló edény, kék műanyag alumínium bevonattal, fekete fogantyúval.

Rendelési kód	Típus	Térfogat (ml)	Magasság (mm) külső/belső	Átmérő Ø (mm) külső/belső
17 502 0309	G 9	1000	290/235	105/77
17 502 0319			Dugó a fenti Dewar edényhez, 77/235mm	



Kipp-automata, buktató adagoló feltét, kék festésű, 29/32 csiszolattal

Rendelési kód	Térfogat (ml)	Rendelési kód	Térfogat (ml)
14 115 0501	1	14 115 0520	20
14 115 0502	2	14 115 0525	25
14 115 0504	4	14 115 0530	30
14 115 0505	5	14 115 0540	40
14 115 0510	10	14 115 0560	50
14 115 0515	15	14 115 0590	100
12 231 6554		Folyadék üveg, 1000 ml NS 29/32	

SZŰRŐNUTS

Üvegszűrők porozitás táblázata

Porozitás	Jelölés ISO 4793	Pórus Ø (µm)	Alkalmazási példák
0	P 250	160 ... 250	Gáz terítése folyadékokban alacsony gáznyomásnál. Nagyon durva szemcsés csapadékok szűrésére.
1	P 160	100 ... 160	Durva szűréshez, durva szemcsés csapadékok szűrésére, gáz terítése folyadékokban. Folyadék elegyítés, durva gázsűréssel. Extraháló készülékek durva szemcsés anyagokhoz. Alátétek szűrőrétegekben kocsonyás csapadékok esetében.
2	P 100	40 ... 100	Preparatív finom szűréshez. Preparatív munkákhoz kristályos csapadékokhoz. Higanyszűréshez.
3	P 40	16 ... 40	Analitikai szűréshez. Analitikai munkákhoz közepesen finom csapadékokhoz. Preparatív munkákhoz finom kristályos csapadékokhoz. Cellulóz kémiai szűréshez, finom gáz szűréshez. Extraháló készülékek finom szemcsés anyagokhoz.
4	P 16	10 ... 16	Analitikai szűréshez. Analitikai munkákhoz nagyon finom csapadékokhoz. (pl. BaSO ₄ , Cu ₂ O). Preparatív munkákhoz megfelelő finomságú csapadékokhoz. Visszacsapó és záró szelep higanyhoz.
5	P 1,6	1,0 ... 1,6	Rendkívül finom szűréshez.

Szűrőnutsok

Rendelési kód	Porozitás	Kapacitás (ml)	szűrő Ø (mm)	d _i (mm)	h (mm)
11 258 5201	1	50	35	10	130
11 258 5202	2	50	35	10	130
11 258 5203	3	50	35	10	130
11 258 5204	4	50	35	10	130
11 258 5205	5	50	35	10	130
11 258 5211	1	75	45	10	130
11 258 5212	2	75	45	10	130
11 258 5213	3	75	45	10	130
11 258 5214	4	75	45	10	130
11 258 5215	5	75	45	10	130
11 258 5221	1	125	60	10	140
11 258 5222	2	125	60	10	140
11 258 5223	3	125	60	10	140
11 258 5224	4	125	60	10	140
11 258 5225	5	125	60	10	140
11 258 5231	1	500	95	22	200
11 258 5232	2	500	95	22	200
11 258 5233	3	500	95	22	200
11 258 5234	4	500	95	22	200
11 258 5235	5	500	95	22	200
11 258 5241	1	1 000	120	22	320
11 258 5242	2	1 000	120	22	320
11 258 5243	3	1 000	120	22	320
11 258 5244	4	1 000	120	22	320
11 258 5245	5	1 000	120	22	320
11 258 5261	1	4 000	175	30	400
11 258 5262	2	4 000	175	30	400
11 258 5263	3	4 000	175	30	400
11 258 5264	4	4 000	175	30	400

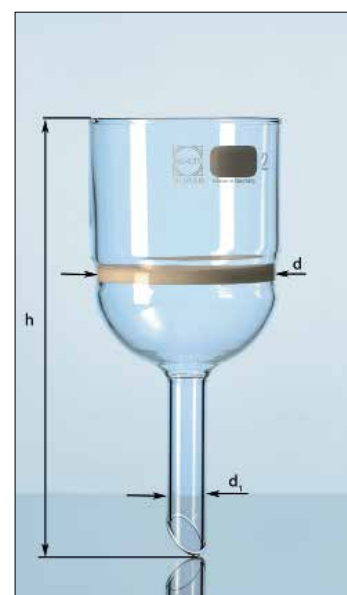

VÍZVIZSGÁLATI ESZKÖZÖK



Winkler palack oldott oxigén méréshez, két tizedes pontossággal

Rendelési kód	Térfogat (ml)	NS dugó méret
14 594 0010	100-150	14/23
14 594 0011	250-300	19/26



Imhoff-féle szedimentációs kehely, beosztással, (DIN 12 672)

Rendelési kód	Megnevezés
14 594 0013	100 ml-ig osztott, 1000 ml-nél körjel
14 594 0014	100 ml-ig osztott, 1000 ml-nél körjel, NS üveg leeresztő csap
14 594 0015	1000 ml-ig osztott
14 594 0016	1000 ml-ig osztott, NS üveg leeresztő csappal



Karlsruher palack oldott oxigén méréshez

Rendelési kód	Térfogat (ml)	NS dugó méret
80 480 2160	100	19/26
80 480 2060	250	19/26

behrotest® reakció edény adapterrel (kép nélkül)

Rendelési kód	Leírás
80 483 0012	RG2 típus, 100 ml, NS29/32, átmérő:40,8 mm 100 ml-nél körjel

BSB lombik

Rendelési kód	Leírás
14 594 0018	NS 18,8 csiszolat, térfogat behelyezett dugóval: 100 ml



Túlfolyásos lombik, körjelnél levágva, síkra csiszolva

Rendelési kód	Térfogat (ml)	Rendelési kód	Térfogat (ml)
14 594 0027	22,7	14 594 0164	164
14 594 0056	56	14 594 0171	171
14 594 0094	94	14 594 0200	200
14 594 0097	97	14 594 0250	250
14 594 0100	100	14 594 0300	300
14 594 0110	110	14 594 0360	360
14 594 0150	150	14 594 0428	428
14 594 0157	157	14 594 0432	432

Szedimentációs kehely, Imhoff típus, műanyag

DIN 12672 szerint, alul csavaros leeresztő nyílással, domborított beosztás

SAN

Rendelési kód	Térfogat (ml)	Magasság (mm)	Átmérő (mm)
23 710 1055	1 000	480	125

Tartóállvány szedimentációs kehelyhez

PMMA

Rendelési kód	Férőhely	Méret (mm)
23 710 1056	2	150 x 300 x 290



GÁZMOSÓ EDÉNYEK, WOULFF PALACKOK, WITT SZŰRŐ

Gázmosó palack, szűrőlap nélkül, fehér DURAN® üvegből

Rendelési kód	Kapacitás (ml)	Menet
11 247 1300	500	GL 45

Gázmosó palack, szűrőlappal, fehér DURAN® üvegből

Rendelési kód	Kapacitás (ml)	Menet	Porozitás	szűrőlap Ø (mm)
11 257 0401	500	GL 45	1	23

Külön is rendelhető összetevők

Rendelési kód	Megnevezés
11 218 0144	500 ml laborüveg fehér DURAN® üvegből, GL 45 menetes
11 115 1145	500 ml laborüveg fehér Boro 3.3 üvegből, GL 45 menetes
11 247 1302	Drechsel feltét szűrőlap nélkül
11 257 5401	Drechsel feltét szűrőlappal, porozitás: 1
13 292 5506	Műanyag oliva, egyenes
13 292 2705	GL 14 menetes, lyukas összekötő kupak
13 292 2710	GL 45 menetes, lyukas összekötő kupak
11 292 2825	Szilikon tömítés, 26 x 42 x 5 mm

Gázmosó edény, Drechsel-féle, DIN 12 596, NS 29/32 normál csiszolattal, edény magasság: 200 mm, csatlakozók magassága: 250 mm
A feltétet kérjük külön megrendelni!

Rendelési kód	Megnevezés
11 445 2924	100 ml-es mosó edény
11 445 2936	250 ml-es mosó edény
11 445 2944	500 ml-es mosó edény
11 445 2970	Drechsel feltét szűrőlap nélkül
11 445 2972	Drechsel feltét szűrőlappal, porozitás: 1

Gázmosó edény, Drechsel-féle, NS 29/32 normál csiszolattal, Feltéttel, komplett összeállítás!

Rendelési kód	Megnevezés
11 445 2920	125 ml-es mosó edénnyel
11 445 2921	250 ml-es mosó edénnyel

Woulff palack, Erlenmeyer forma, vastag falú palack külső műanyag bevonattal, szilánk és robbanás védelem érdekében. GL menetes üveg feltét műanyag olivás csőcsatlakozásokkal, közdarab levegőztető szeleppel, manométer kettős skálával (1000 ... 0 mbar, 760 ... 0 mm Hg).

Rendelési kód	Megnevezés
12 704 2044	500 ml-es Erlenmeyer forma
12 704 2054	1 000 ml-es Erlenmeyer forma
12 704 2063	2 000 ml-es Erlenmeyer forma
12 704 2073	5 000 ml-es palack forma
12 704 2086	10 000 ml-es palack forma

Witt szűrő, cserélhető fedővel, oldalsó műanyag olivával, NS 29/32 csiszolattal

Rendelési kód	magasság x hosszúság x szélesség (mm)
12 001 9323	150 x 300 x 200
12 003 4420	150 x 150 x 100
12 003 4432	180 x 180 x 130
12 003 4441	200 x 200 x 150
12 003 4451	220 x 250 x 180
12 003 4454	240 x 300 x 220
12 003 4464	260 x 360 x 230

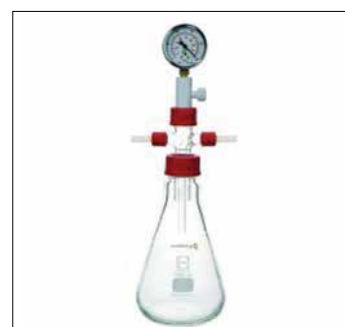

VÁLASZTÓ TÖLCSÉREK



Választó tölcser, DURAN® vagy Boro3.3 üvegből, kónikus forma, (ISO 4800 szerint), NS csiszolatos műanyag dugóval, üvegcsappal, osztással vagy osztás nélkül

Rendelési kód osztás nélkül	Rendelési kód osztással	Térfogat (ml)	Normál csiszolat (felül)	Csap furat átmérő (mm)
11 411 1017	11 411 1117	50	19/26	2,5
11 411 1024	11 411 1124	100	19/26	2,5
11 411 1036	11 411 1136	250	29/32	4
11 411 1044	11 411 1144	500	29/32	4
11 411 1054	11 411 1154	1000	29/32	6
11 411 1063	11 411 1163	2000	29/32	6

Választó tölcser, DURAN® vagy Boro3.3 üvegből, kónikus forma, (ISO 4800 szerint), NS csiszolatos műanyag dugóval, PTFE csappal osztással vagy osztás nélkül

Rendelési kód osztás nélkül	Rendelési kód osztással	Térfogat (ml)	Normál csiszolat (felül)	Csap furat átmérő (mm)
11 411 2017	11 411 2117	50	19/26	2,5
11 411 2024	11 411 2124	100	19/26	2,5
11 411 2036	11 411 2136	250	29/32	4
11 411 2044	11 411 2144	500	29/32	4
11 411 2054	11 411 2154	1000	29/32	6
11 411 2063	11 411 2163	2000	29/32	6



Választó tölcser, DURAN® vagy Boro3.3-as üvegből, kónikus forma, (ISO 4800 szeint), NS csiszolatos műanyag dugóval, PTFE **szeleppel** osztás nélkül

Rendelési kód osztás nélkül	Térfogat (ml)	Normál csiszolat (felül)	Csap furat átmérő (mm)
11 411 3217	50	19/26	2,5
11 411 3224	100	19/26	2,5
11 411 3236	250	29/32	4
11 411 3244	500	29/32	4
11 411 3254	1000	29/32	6
11 411 3263	2000	29/32	6

Választó tölcser, DURAN® vagy Boro3.3-as üvegből, kónikus forma, kúpos, jól záró teflon csappal, GL menetes autoklávozható piros kupakkal



Rendelési kód	Térfogat (ml)	GL menet (felül)	Szár hossz (mm)	Csap furat átmérő (mm)
11 411 3117	50	GL 32	7	2,5
11 411 3124	100	GL 32	7	2,5
11 411 3136	250	GL 32	7	4
11 411 3144	500	GL 32	10	4
11 411 3154	1000	GL 45	10	6
11 411 3163	2000	GL 45	10	6

GYÓGYSZERES ÜVEGEK

Gyógyszeres üveg, szűk nyakú, fehér üveg, DIN 168 menettel, kupak nélkül

Rendelési kód	Térfogat (ml)	Menet (DIN)	Nyakátmérő (mm)	Rendelési egység (db)
12 000 3016	30	18	10,6	10
12 000 3017	50	18	10,6	10
12 000 3024	100	22	13,5	10
12 000 3036	250	22	13,5	10
12 000 3044	500	25	16,0	10
12 000 3054	1 000	28	20,5	10

Gyógyszeres üveg, szűk nyakú, barna üveg, DIN 168 menettel, kupak nélkül

Rendelési kód	Térfogat (ml)	Menet (DIN)	Nyakátmérő (mm)	Rendelési egység (db)
12 000 4016	30	18	10,6	10
12 000 4017	50	18	10,6	10
12 000 4024	100	22	13,5	10
12 000 4036	250	22	13,5	10
12 000 4044	500	25	16,0	10
12 000 4054	1 000	28	20,5	10

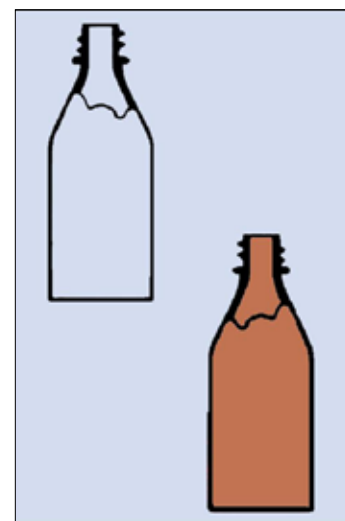

Gyógyszeres üveg, bő nyakú, fehér üveg, DIN 168 menettel, kupak nélkül
(DIN 6129/6094)

Rendelési kód	Térfogat (ml)	Menet (DIN)	Nyakátmérő (mm)	Rendelési egység (db)
12 000 5016	30	32	23,5	10
12 000 5018	50	40	31,5	10
12 000 5024	100	45	36,5	10
12 000 5036	250	55	45,0	10
12 000 5044	500	55	45,0	10
12 000 5054	1 000	68	56,0	10

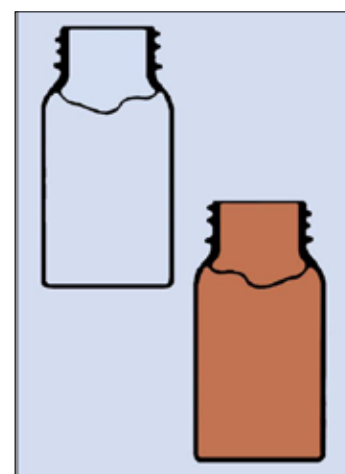

Gyógyszeres üveg, bő nyakú, barna üveg, DIN 168 menettel, kupak nélkül
(DIN 6129/6094)

Rendelési kód	Térfogat (ml)	Menet (DIN)	Nyakátmérő (mm)	Rendelési egység (db)
12 000 6016	30	32	23,5	10
12 000 6018	50	40	31,5	10
12 000 6024	100	45	36,5	10
12 000 6036	250	55	45,0	10
12 000 6044	500	55	45,0	10
12 000 6054	1 000	68	56,0	10

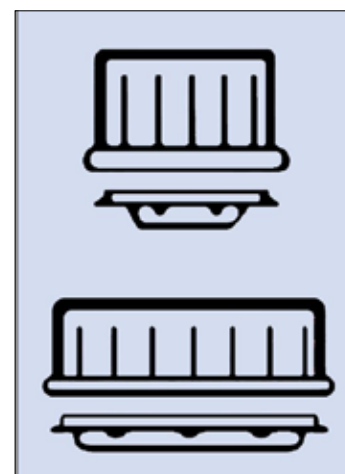

Menetes kupak, fekete préselt műanyag, DIN 168 menet, gyógyszeres üvegekre

Rendelési kód	Menet (DIN)	Rendelési egység (db)
12 000 7018	18	10
12 000 7022	22	10
12 000 7025	25	10
12 000 7028	28	10
12 000 7032	32	10
12 000 7040	40	10
12 000 7045	45	10
12 000 7055	55	10
12 000 7068	68	10

FOLYADÉKÜVEGEK, PORÜVEGEK



Folyadéküveg, szűknyakú, NS csiszolatos dugóval, fehér **Kalk-Soda** üvegből

Rendelési kód	Térfogat (ml)	Normál csiszolat	Átmérő (mm)	Magasság (mm)
12 231 6514	25	12/21	36	64
12 231 6517	50	14/15	44	78
12 231 6524	100	14/23	54	100
12 231 6536	250	19/26	72	130
12 231 6544	500	24/29	89	165
12 231 6554	1 000	29/32	110	200
12 231 6563	2 000	29/32	133	246



Folyadéküveg, szűknyakú, NS csiszolatos dugóval, barna **Kalk-Soda** üvegből

Rendelési kód	Térfogat (ml)	Normál csiszolat	Átmérő (mm)	Magasság (mm)
12 231 6814	25	12/21	36	64
12 231 6817	50	14/15	44	78
12 231 6824	100	14/15	54	100
12 231 6836	250	19/26	72	130
12 231 6844	500	24/29	89	165
12 231 6854	1 000	29/32	110	200
12 231 6863	2 000	29/32	133	246



Porüveg, bő nyakú, NS csiszolatos dugóval, fehér **Kalk-Soda** üvegből

Rendelési kód	Térfogat (ml)	Normál csiszolat	Átmérő (mm)	Magasság (mm)
12 231 8517	50	24/20	44	78
12 231 8524	100	29/22	54	100
12 231 8536	250	34/24	72	130
12 231 8544	500	45/27	89	165
12 231 8554	1 000	60/46	110	200
12 231 8563	2 000	60/46	133	247



Porüveg, bő nyakú, NS csiszolatos dugóval, barna **Kalk-Soda** üvegből

Rendelési kód	Térfogat (ml)	Normál csiszolat	Átmérő (mm)	Magasság (mm)
12 231 8817	50	24/20	44	78
12 231 8824	100	29/22	54	100
12 231 8836	250	34/24	72	130
12 231 8844	500	45/27	89	165
12 231 8854	1 000	60/46	110	200
12 231 8863	2 000	60/46	133	247

Az oldalon található képek illusztrációk! Az üvegek formája gyártóként eltérhet!



Cseppentő üveg, NS csiszolatos lapos tetejű üvegdugóval

Rendelési kód fehér	Rendelési kód barna	Térfogat (ml)
12 003 1705	12 003 1805	50
12 003 1708	12 003 1808	100

PIPETTÁS ÜVEG, MINTATARTÓ ÜVEGCSEK

Pipettás üveg, NS csiszolatos cseppentővel fehér **Kalk-Soda** üvegből

Rendelési kód	Térfogat (ml)	Normál csiszolat	Átmérő (mm)	Magasság (mm)
12 002 7017	50	14/15	42	79
12 002 7024	100	14/23	52	105
12 002 7025	250	14/23	52	105

Pipettás üveg, NS csiszolatos cseppentővel barna **Kalk-Soda** üvegből

Rendelési kód	Térfogat (ml)	Normál csiszolat	Átmérő (mm)	Magasság (mm)
12 007 0176	50	14/15	42	79
12 007 0246	100	14/23	52	105
12 007 0247	250	14/23	52	105

Pipettás üveghez, NS csiszolatos üvegcsseppentő, külön rendelhető

Rendelési kód	Megnevezés
12 002 7097	NS csiszolatos fehér üvegcsseppentő gumival 50ml-es üveghez, hossz:97 mm
12 002 7122	NS csiszolatos fehér üvegcsseppentő gumival 100ml-es üveghez, hossz:122mm

Mintatartó üvegcsék, ND8 csavaros menettel hidrosztatikai osztály 1.

Rendelhető csomagolási egység: 100 db/csomag

Rendelési kód	Térfogat (ml)	Üveg	Feliratozó mező	Méret m x Ø (mm)
11 059 0419	1,5	fehér	igen	32x11,6
11 059 0382	1,5	barna	igen	32x11,6

Mintatartó üvegcsék, ND13 csavaros menettel hidrosztatikai osztály 1.

Rendelhető csomagolási egység: 100 db/csomag

Rendelési kód	Térfogat (ml)	Üveg	Feliratozó mező	Méret m x Ø (mm)
11 059 1335	4,0	fehér	igen	45x15
11 059 1336	4,0	barna	igen	45x15

Menetes PP kupakok, ND8 és ND13-as üvegcsékhez

Rendelési kód	Megnevezés	Menet
11 058 0027	fekete kupak lyuk nélkül	ND8
11 055 0294	fekete kupak szeptum piros PTFE/fehér Si/piros PTFE	ND8
11 055 0293	fekete kupak szeptum piros PTFE/fehér Si	ND8
11 055 1449	fehér kupak szeptum piros PTFE/fehér Si	ND8
11 055 0648	fekete kupak lyuk nélkül	ND13
11 055 0815	fekete kupak szeptum piros PTFE/fehér Si	ND13

Mintatartó edények boroszlilikát I típusú üvegből, csavaros műanyag kupakkal, TEF tömítéssel. A kupak +110°C-ig hőmérsékletig ellenálló.

Rendelési kód	Térfogat (ml)	Magasság (mm)	Átmérő (mm)	Csomag/db
12 012 7230	2	36	12	100
12 012 7231	4	45	15	100
12 012 7232	8	61	17	200
12 012 7233	12	66	19	200
12 012 7234	16	71	21	200
12 012 7235	24	86	23	200
12 012 7236	30	75	27	100

Preparátor üveg kupakkal

Teljesen átlátszó üvegből készült, komplett fehér hostalen műanyagkupakkal.

Kiszerezés: 100 db/csomag.

Rendelési kód	Méret (mm)	Térfogat (ml)
12 561 0541	41 x 20	5
12 561 0542	55 x 20	10
12 561 1543	45 x 27	15
12 561 2050	50 x 27	20
12 561 3075	75 x 27	30
12 561 5090	90 x 30	50



SZCINTILLÁCIÓS EDÉNYEK ÉS TARTÓK, ÜVEGKÁDAK



Szcintillációs edény, csavaros PP kupakkal

HDPE

Rendelési kód	Térfogat (ml)	Ø(mm)	Magasság(mm)	Rendelési egység (db)
23 581 0110	5	14	56	2000
23 581 0100	20	27	60	1000



Tartó állvány szcintillációs edényhez,

PP

Kémiaailag jól ellenálló polipropilénből, autoklávozható 121°C-on. Stabil kialakítás két oldalt fogantyúval a szállításhoz. Minta előkészítéshez vagy tároláshoz.

Rendelési kód	Leírás	Ø (mm)	Férőhely
24 011 3107	Tartó állvány szcintillációs edényekhez, méret:298x127x95mm	30	3 x 8



Tartó állvány szcintillációs edényhez

PP

Rendelési kód	Megnevezés
23 130 4801	Mintatartó állvány polipropilénből 90 férőhely, Ø 16mm
23 130 4802	Mintatartó állvány polipropilénből 50 férőhely, Ø 27mm

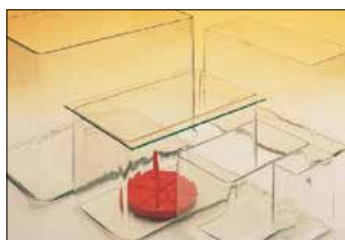

Üvegcád, vastag falú, csiszolt peremmel

Rendelési kód	mag.x hossz.x szé.(mm)	Rendelési kód	mag.x hossz.x szé.(mm)
12 001 9323	150 x 300 x 200	12 003 4451	220 x 250 x 180
12 003 4420	150 x 150 x 100	12 003 4454	240 x 300 x 220
12 003 4432	180 x 180 x 130	12 003 4464	260 x 360 x 230
12 003 4441	200 x 200 x 150		



Nedvességszívó szilikagél exsikkátorba, nehézfém mentes színindikátor, ha nedves szintelen, kiszáritva narancssárga. Szemcseméret: 2-5 mm. Kiszárlás 1000 ml-es műanyagflakon.

Rendelési kód	Megnevezés
12 011 7031	Nedvességszívó szilikagél, 1 000 ml

Exsikkátor tartozékok, elemek, külön rendelhetőek, csak **DURAN®** üvegből



Rendelési kód	Megnevezés
12 400 0024	NS 24/29 csiszolatú teflonbetétes szabályozható vákuumcsap
12 244 1046	Exsikkátor felsőrész, gombos, átmérő 100 mm
12 244 1057	Exsikkátor felsőrész, gombos, átmérő 150 mm
12 244 1061	Exsikkátor felsőrész, gombos, átmérő 200 mm
12 244 1066	Exsikkátor felsőrész, gombos, átmérő 250 mm
12 244 1069	Exsikkátor felsőrész, gombos, átmérő 300 mm
12 244 2046	Exsikkátor felsőrész, NS 24/29 csaphellyel, átmérő 100 mm
12 244 2057	Exsikkátor felsőrész, NS 24/29 csaphellyel, átmérő 150 mm
12 244 2061	Exsikkátor felsőrész, NS 24/29 csaphellyel, átmérő 200 mm
12 244 2066	Exsikkátor felsőrész, NS 24/29 csaphellyel, átmérő 250 mm
12 244 2069	Exsikkátor felsőrész, NS 24/29 csaphellyel, átmérő 300 mm

EXSZIKKÁTOROK

Exszikkátor, DURAN® üvegből, gombos tetővel (DIN 12 491)

Rendelési kód	Porcelán betét átmérő (mm)	Felső átmérő (mm)	Teljes magasság (mm)
12 247 8146	90	153 ± 2	187
12 247 8157	140	215 ± 2	252
12 247 8161	190	270 ± 2	309
12 247 8166	240	320 ± 2	357
12 247 8169	290	380 ± 2	433



Vákuum exszikkátor, DURAN® üvegből, Novus-féle, NS24/29 csiszolatú teflonbetétes szabályozható vákuumcsappal (DIN 12 491)

Rendelési kód	Porcelán betét átmérő (mm)	Felső átmérő (mm)	Teljes magasság (mm)
12 247 8246	90	153 ± 2	174
12 247 8257	140	215 ± 2	239
12 247 8261	190	270 ± 2	296
12 247 8266	240	320 ± 2	344
12 247 8269	290	380 ± 2	420



Exszikkátor, Boro 3.3 üvegből, csavaros műanyag gombos tetővel

Rendelési kód	Porcelán betét átmérő (mm)	Felső átmérő (mm)
12 090 8146	90	151
12 090 8157	140	210
12 090 8161	190	269
12 090 8166	240	329
12 090 8169	290	392

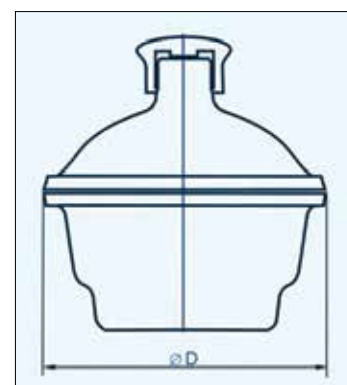

Vákuum exszikkátor, Boro 3.3 üvegből, csavaros műanyag gombos tető üveg vákuumcsappal

Rendelési kód	Porcelán betét átmérő (mm)	Felső átmérő (mm)
12 090 8246	90	153
12 090 8257	140	213
12 090 8261	190	272
12 090 8266	240	333
12 090 8269	290	395

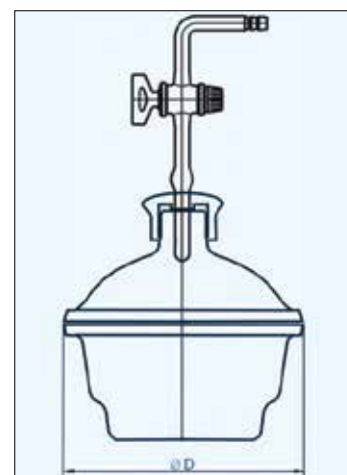

Exszikkátor betét, porcelán

Rendelési kód	Átmérő (mm)	Exszikkátor méret
12 297 2546	90	100
12 297 2557	140	150
12 297 2561	190	200
12 297 2566	240	250
12 297 2569	290	300



BORSZESZÉGŐ, ÁLLVÁNY, PASTEUR PIPETTA, CSEPPENTŐ PIPETTA, CSŐÖSSZEKÖTŐK



Spirituszégő, fémből

Rendelési kód	Megnevezés
32 510 4020	Borszeszégő komplett, tubussal és kanóccal, térfogat 75 ml
32 510 4021	Kanóc 12 mm széles

Borszeszégő, komplett, tubussal és kanóccal

Rendelési kód	Megnevezés
11 234 0024	Borszeszégő komplett, tubus, kanóccal, 100 ml (Ø75x103mm)
11 294 0200	Kanóc a 100 ml-es borszeszégőhöz
11 294 0300	Tubus a 100 ml-es borszeszégőhöz
11 234 0026	Borszeszégő komplett, tubus, kanóccal, 150 ml
11 234 0027	Kanóc 150 ml-es borszeszégőhöz



Rozsdamentes állvány és CERAN hőterelő-lap

Rendelési kód Állvány	Rendelési kód CERAN lap	CERAN lap méret (mm)	Állvány magasság (mm)
32 290 7753	32 238 2153	135 x 135	220
32 290 7757	32 238 2157	155 x 155	220
32 290 7758	32 238 2158	175 x 175	220

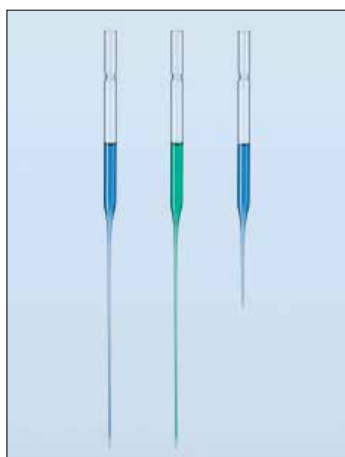

Egyszer használatos üveg Pasteur pipetták

Hosszúra húzott, 1 mm-es belső átmérőjű kapillaris hegy. Szívórész 25 mm hosszú és 7 mm külső átmérőjű. Csomagolás: 1000 db/csomag.

Rendelési kód	Leírás
19 773 4145	rövid, 150 mm hosszú, hegy kb. 50 mm
19 773 4230	hosszú, 230 mm hosszú, hegy kb. 130 mm

Cseppentő pipetta üvegből

8 mm-es átmérő, gumi felszívóval komplett.

Rendelési kód	Leírás
14 200 0100	rövid, 100 mm hosszú
14 200 0150	hosszú, 150 mm hosszú



Csőkészlet, üvegből 16 db különböző alakú üveg összekötőcső, 1db gumi-dugó közepén lyukkal, gumicső összekötő.

Külső üvegcső átmérő: 7mm, cső alakok: egyenes, derékszög, pipa, kifolyócső

Rendelési kód	Megnevezés
13 991 1920	csőkészlet üvegből, komplett

Egyedi üvegösszekötő idomok

Rendelési kód	Leírás
13 991 1921	egyenes üvegcső, külső Ø7 x hossz:50mm
13 991 1922	egyenes üvegcső, külső Ø7 x hossz:200mm
13 991 1923	egyenes üvegcső, külső Ø7 x hossz:600mm
13 991 1924	egyenes üvegcső egyik vége hegyes, külső Ø7 x hossz:80mm
13 991 1925	egyenes üvegcső egyik vége hegyes, külső Ø7 x hossz:250mm
13 991 1931	derékszögben hajlított üvegcső, külső Ø7; 50x50mm
13 991 1932	derékszögben hajlított üvegcső, külső Ø7; 100x100mm
13 991 1933	derékszögben hajlított üvegcső, külső Ø7; 50x150mm
13 991 1934	derékszögben hajlított üvegcső, külső Ø7; 100x150mm
13 991 1935	120°-ban hajlított üvegcső, hegyes véggel, külső Ø7; 40x180mm
13 991 1936	mindkét végén 120°-ban hajlított üvegcső, külső Ø7; 40x180mm
13 991 1937	60°-ban hajlított üvegcső, hegyes véggel, külső Ø7; 50x180mm



NS CSISZOLAT ÁTMENETEK ÉS ÖSSZEFOGÓK

NS csiszolat átmenetek, DIN 12 257 szerint

Rendelési kód	NS tok méret	NS dugó méret
13 403 8011	12/21	29/32
13 403 8012	14/23	29/32
13 403 8013	19/26	29/32
13 403 8014	24/29	29/32
13 403 8015	34/35	29/32
13 403 8020	29/32	12/21
13 403 8021	29/32	14/23
13 403 8022	29/32	19/26
13 403 8023	29/32	24/29
13 403 8024	29/32	34/35

Egyéb méretű összeállítás külön rendelésre.



Gömbcsiszolat összefogó, rögzítő csavarral, anyaga: 18/8-as acél

Rendelési kód	KS csiszolat méret
13 703 1013	13
13 703 1019	19
13 703 1028	28
13 703 1035	35
13 703 1040	40
13 703 1050	50
13 703 1065	65



Csiszolat összefogó, anyaga: acél rúgó lemez, nikkellezve, 150°C-ig használható

Rendelési kód	NS csiszolat méret
13 001 4014	14,5/23
13 001 4019	19/26
13 001 4024	24/29
13 001 4029	29/32



Csiszolat összefogó

POM

Rendelési kód	Szín	NS méret
13 001 2010	zöld	10
13 001 2012	lila	12
13 001 2014	sárga	14
13 001 2019	kék	19
13 001 2024	zöld	24
13 001 2029	vörös	29
13 001 2034	narancs	34



Gömbcsiszolat összefogó

POM

Rendelési kód	Szín	KS méret
13 001 3013	világos lila	13
13 001 3019	világos kék	19
13 001 3020	sötét kék	19
13 001 3029	sötét vörös	29
13 001 3035	világos narancs	34



TÖBBNYAKÚ LOMBIKOK



Háromnyakú lombik, párhuzamos vagy 15°-os szögben álló nyak, NS csiszolat

Rendelési kód Párhuzamos	Rendelési kód 15°-os	Térfogat (ml)	Központi nyakméret	Oldalnyak méret
13 402 5217	13 402 7217	50		
13 402 5225	13 402 7225	100	14/23	14/23
13 402 5226	13 402 7226	250		
13 402 6224	13 402 8224	100		
13 402 6236	13 402 8236	250		
13 402 6244	13 402 8244	500	29/32	14/23
13 402 6254	13 402 8254	1 000		
13 402 6263	13 402 8263	2 000		
13 402 5101	13 402 5106	100		
13 402 5102	13 402 5107	250		
13 402 5103	13 402 5108	500	29/32	19/26
13 402 5104	13 402 5109	1 000		
13 402 5105	13 402 5110	2 000		
13 402 5236	13 402 7236	250		
13 402 5244	13 402 7244	500		
13 402 5254	13 402 7254	1 000	29/32	29/32
13 402 5263	13 402 7263	2 000		
13 402 5271	13 402 7271	4 000		

Kétnyakú lombik, párhuzamos vagy 15°-os szögben álló nyak, NS csiszolattal

Rendelési kód Párhuzamos	Rendelési kód 15°-os	Térfogat (ml)	Központi nyak- méret	Oldalnyak-méret
13 402 1117	13 402 3117	50		
13 402 1124	13 402 3124	100		
13 402 1136	13 402 3136	250	14/23	14/23
13 402 1144	13 402 3144	500		
13 402 1319	13 402 4219	50		
13 402 1324	13 402 4224	100		
13 402 1336	13 402 4236	250	29/32	14/23
13 402 1344	13 402 4244	500		
13 402 1354	13 402 4256	1 000		
13 402 4201	13 402 4206	50		
13 402 4202	13 402 4207	100		
13 402 4203	13 402 4208	250	29/32	19/26
13 402 4204	13 402 4209	500		
13 402 4205	13 402 4210	1 000		
13 402 1224	13 402 3224	100		
13 402 1236	13 402 3236	250		
13 402 1244	13 402 3244	500	29/32	29/32
13 402 1254	13 402 3254	1 000		
13 402 1264	13 402 3264	2 000		

További lombik- és nyakméretek, illetve négy nyakú lombikok külön rendelésre.

ROTÁCIÓS BEPÁRLÓK ÜVEG RÉSZEGYSÉGEI HEIDOLPH ÉS BÜCHI GYÁRTMÁNYOKHOZ

Körte alakú bepárló lombik, rotációs bepárlóhoz

Rendelési kód	Térfogat (ml)	Csiszolat
13 700 0007	5	14,5/23
13 700 0008	10	14,5/23
13 700 0014	25	14,5/23
13 700 0017	50	14,5/23
13 700 0024	100	14,5/23
13 700 1005	50	29/32
13 700 1010	100	29/32
13 700 1025	250	29/32
13 700 1050	500	29/32
13 700 1100	1 000	29/32
13 700 1200	2 000	29/32

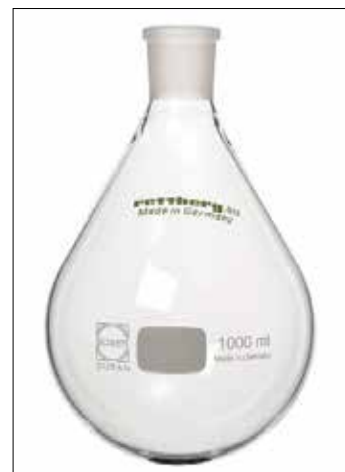

Szedőlombik gömbcsiszolattal, rotációs bepárlóhoz

Rendelési kód sima	Rendelési kód bevonatos	Térfogat (ml)	Csiszolat
13 700 3025	10 700 0118	250	KS 35
13 700 3050	10 700 0119	500	KS 35
13 700 3100	10 7000 1120	1 000	KS 35
13 700 3200	-	2 000	KS 35



Átvezető csap rotációs bepárlóhoz

Rendelési kód	Típus
13 700 4500	Átvezető csap Boro 3.3 üvegből, PTFE átvezető csővel



Vákuum csatlakozó rotációs bepárlóhoz, NS29/32 csiszolatos dugó

Rendelési kód	Típus
13 700 4705	NS 29/32 dugóról átmenet 12 mm-es olivára



Gőz átvezető páracső és tömítés Büchi készülékekhez

Rendelési kód	Típus
13 700 4525	Büchi V és C felépítésű készülékhez, 165 mm
13 700 4527	Büchi A felépítésű készülékhez, 282 mm
13 700 4529	Vákuum tömítés KD 22, PTFE

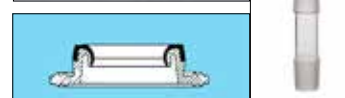

Gőz átvezető páracső és tömítés Heidolph készülékekhez

Rendelési kód	Típus
13 700 4536	Páracső Heidolph Laborota készülékhez, 26 mm tengelyhez
13 700 4538	26 mm tömítés Heidolph Laborota készülékhez, PTFE



Ferde hűtő rotációs bepárlóhoz, csap csatlakozás NS 19/26 csiszolatos tok és KS 35/20 gömbcsiszolat szedőhöz

Függőleges hűtő rotációs bepárlóhoz, integrált közdarabbal

Rendelési kód	Típus, ferde hűtő	Rendelési kód	Típus, függőleges hűtő
	Bevonat nélkül		Bevonat nélkül
13 700 4605	Büchi készülékhez	13 700 4625	Büchi készülékhez
13 700 4607	Heidolph készülékhez	13 700 4627	Heidolph készülékhez
	Bevonatos		Bevonatos
13 700 4655	Büchi készülékhez	13 700 4675	Büchi készülékhez
13 700 4657	Heidolph készülékhez	13 700 4677	Heidolph készülékhez



CSISZOLATOS KIÖNTŐK, DESZTILLÁLÓ FELTÉTEK



Csiszolatos kiöntők lombikokra normál csiszolattal

Rendelési kód	NS csiszolat
13 401 0012	12,5/21
13 401 0014	14,5/23
13 401 0019	19/26
13 401 0024	24/29
13 401 0029	29/32
13 401 0034	34,5/35
13 401 0045	45/40



Desztilláló feltét, kétnyakú, felül csiszolt tokkal, oldalt és alul dugóval

Rendelési kód	Függőleges tok méret	Ferde dugó méret	Dugó méret
13 406 0914	14/23	14/23	14/23
13 406 0915	14/23	14/23	29/32
13 406 0929	14/23	29/32	29/32
13 406 0930	29/32	29/32	29/32

Desztilláló feltét, kétnyakú, felül és oldalt két csiszolatos tokkal, alul dugóval (kép nélkül!)

Rendelési kód	Függőleges tok méret	Ferde tok méret	Dugó méret
13 406 0506	14/23	14/23	14/23
13 406 0508	29/32	14/23	29/32
13 406 0509	29/32	29/32	29/32



Kétnyakú feltét, felül két párhuzamos csiszolatos tokkal alul egy dugóval

Rendelési kód	Tok méretek	Dugó méret
13 406 0514	14/23	14/23
13 406 0529	29/32	29/32



Claisen-féle desztilláló feltét, két 14/23 csiszolatos tokkal és 75°-os oldalsó csiszolatos dugóval

Rendelési kód	Függőleges dugó méret	Oldalsó dugó méret
13 406 1114	14/23	14/23
13 406 0117	24/29	24/29
13 406 1129	29/32	14/23
13 406 0130	29/32	29/32

Habfogó, Boro 3.3 üvegből, felül tokkal

Rendelési kód	Dugó méret	Tok méret
13 406 1714	14/23	14/23
13 406 1724	24/29	24/29
13 406 1729	29/32	29/32

Habfogó, Boro 3.3 üvegből, alul felül dugóval, (jobb oldali ábra)

Rendelési kód	Dugó méret	Dugó méret
13 406 1731	14/23	14/23
13 406 1734	24/29	24/29
13 406 1735	29/32	29/32

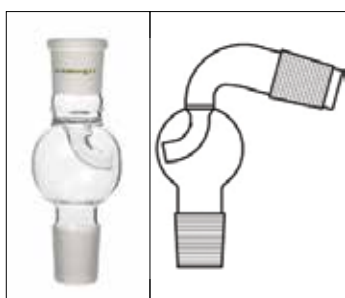

ÖSSZEKÖTŐK, DESZTILLÁLÓ FELTÉTEK, HÚTÓK

Összekötő cső, 75° vagy 90°-os szögben hajlított, két végén dugós csiszolattal

Rendelési kód; 75°-os	Rendelési kód; 90°-os	Dugó méret
13 406 1314	13 406 1214	14/23
13 406 1324	13 406 1224	24/29
13 406 1329	13 406 1229	29/32



Desztilláló híd habfogóval vagy anélkül, két függőleges csiszolatos dugóval

Rendelési kód habfogóval	Rendelési kód habfogó nélkül	Dugó méret	Áthidaló hossz (mm)
13 406 1814	13 406 1614	14/23	150
13 406 1824	13 406 1624	24/29	300
-	13 406 1625	29/32	250
-	13 406 1626	29/32	300
13 406 1829	13 406 1629	29/32	350



Desztilláló híd felül NS14/23-as tokkal, két függőleges csiszolatos dugóval

Rendelési kód	Dugó méret (alul)	Áthidaló hossz (mm)
13 406 2214	2x29/32	200
13 406 2229	2x29/32	350



Desztilláló híd, Liebig-hűtővel, csiszolatos dugóval

Rendelési kód	Dugó méret	Áthidaló hossz (mm)
13 406 3214	14/23	160
13 406 3215	14/23	250
13 406 3229	29/32	250
13 406 3230	29/32	400



Desztilláló híd Claisen-féle, Liebig-hűtővel, csiszolatos dugóval

Rendelési kód	Dugó méret	Áthidaló hossz (mm)
13 406 4214	14/23	160
13 406 4329	29/32	250
13 406 4429	29/32	400



Desztilláló kolonna, egyszerű frakcionáláshoz, belső köpeny nélkül
Vigreux kolonna, belső köpennyel

Rendelési kód desztilláló	Rendelési kód Vigreux	Dugó méret	Test átmérő (mm)	Áthidaló hossz (mm)
13 406 5214	13 406 6215	14/23	15	200
13 406 5314	13 406 6315	14/23	15	300
13 406 5329	13 406 6330	29/32	25 és 30	300
13 406 5529	13 406 6630	29/32	25 és 30	500



Liebig hűtő, csiszolattal

Rendelési kód	Dugó és hüvely méret	Hossz (mm)
13 408 2116	14/23	160
13 408 2124	24/29	250
13 408 2225	29/32	250
13 408 2139	24/29	400
13 408 2240	29/32	400
13 408 2141	29/32	500



HŰTŐK, SOXHLET EXTRAHÁLÓK



Spirál hűtő, felül tok, alul dugó csiszolattal

Rendelési kód üveg oliva	Rendelési kód GL14 + műa.oliva	Dugó és tok méret	Hossz (mm)
13 408 2251	13 408 2261	14/23	160
13 408 2252	13 408 2262	29/32	250
13 408 2255	13 408 2265	29/32	300
13 408 2253	13 408 2263	29/32	400
13 408 2254	13 408 2254	29/32	500

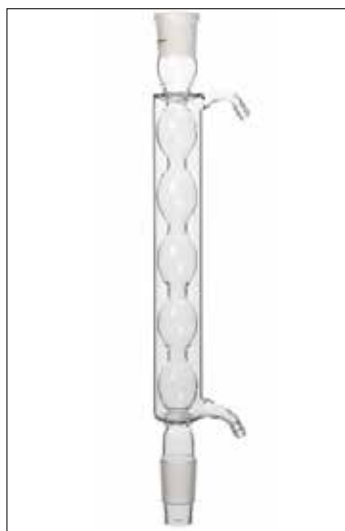

Allihn (golyós) hűtő, csiszolattal, DIN 12 581 szerint

Rendelési kód	Dugó és tok méret	Hossz (mm)	Golyók száma
13 408 3120	14/23	160	4
13 408 3122	24/29	160	4
13 408 3123	29/32	160	4
13 408 3222	14/23	250	6
13 408 3224	24/29	250	6
13 408 3225	29/32	250	6
13 408 3237	14/23	400	8
13 408 3239	24/29	400	8
13 408 3240	29/32	400	8
13 408 3241	29/32	500	10

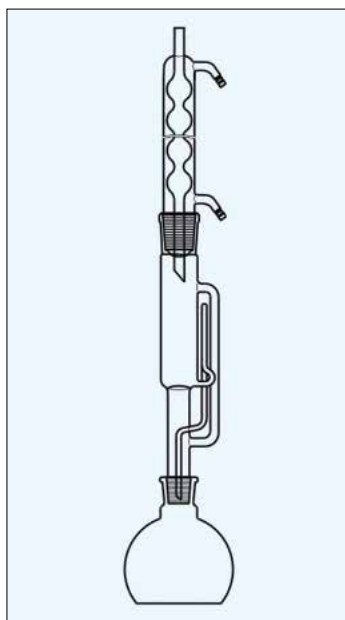

Soxhlet extraháló készülék, DIN 12 602 szerint, komplett: gömblombik, középrész, golyóshűtő

Rendelési kód	Extraháló térfogat (ml)	Hűtő csiszolat (NS)	Lombik térfogat (ml)	Lombik csiszolat
13 466 2901	30	29/32	100	29/32
13 466 3401	70	34/35	250	29/32
13 466 4501	100	45/40	250	29/32
13 466 4503	150	45/40	500	29/32
13 466 4505	250	45/40	500	29/32

Soxhlet extraháló készülék, részegységenként

Rendelési kód hűtő	Rendelési kód közép rész	Extraháló térfogat (ml)	Rendelési kód Gömblombik NS 29/32 csiszolattal	Méret
13 466 6607	13 466 2900	30	13 402 0224	100
13 466 6602	13 466 3402	70	13 402 0224	100
13 466 6603	13 466 4500	100	13 402 0236	250
13 466 6603	13 466 4502	150	13 402 0236	250
13 466 6604	13 466 4504	250	13 402 0244	500

SPECIÁLIS ÜVEGTECHNIKAI KÉSZÜLÉK ÖSSZEÁLLÍTÁSOK

Kipp készülék, gázfejlesztő

Cink és sósav segítségével hidrogéngáz előállítására alkalmas egyszerű eszköz. Boroszilikát üvegből vagy polietilénből készül, szállítás komplett működőképes kivitelben, de vegyszerek nélkül.

Rendelési kód Boroszilikát üvegből	Rendelési kód polietilénből	Térfogat (ml)
13 005 8011	13 005 8015	250
13 005 8012	13 005 8016	500
13 005 8013	13 005 8017	1 000

Gázfejlesztő készülék üvegcsappal és állólombikkal (jobb oldali kép)

Rendelési kód Üvegcsappal	Rendelési kód Teflon szeleppel	Térfogat (ml)	Csiszolat	Magasság (mm)
13 005 8001	13 005 8004	250	NS 29/32	270
13 005 8002	13 005 8005	500	NS 29/32	300
13 005 8003	13 005 8006	1 000	NS 29/32	330



Szerves kötött nitrogén meghatározó készülék (bal oldali kép)

Rendelési kód	Leírás
13 005 8022	Nitrogén meghatározó Schulek-Vastagh féle (kép szerint)

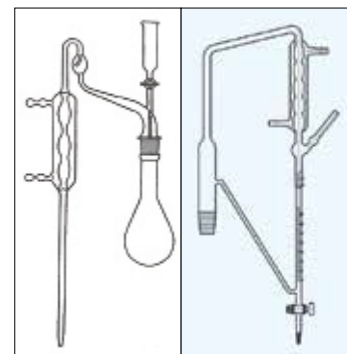

Drogok illóolajtartalmát meghatározó készülék (jobb oldali kép)

Rendelési kód	Leírás
13 005 8023	Drogok illóolaj tartalmát meghatározó készülék

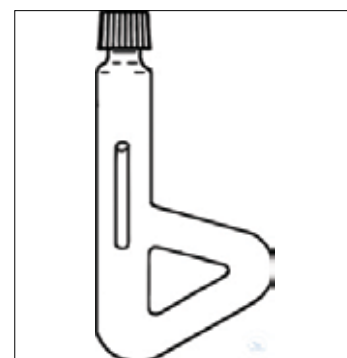

Olvadáspont-meghatározó készülék

(A kiválasztott hőmérőt kérjük külön megrendelni!)

Rendelési kód	Leírás
13 005 8025	Olvadáspont-meghatározó készülék, hőmérő nélkül
13 005 8026	Hőmérő olvadáspont-meghatározóhoz -38°C - +100°C
13 005 8027	Hőmérő olvadáspont-meghatározóhoz 100°C - 250°C
13 005 8028	Hőmérő olvadáspont-meghatározóhoz 200°C - 360°C
13 005 8029	Hőmérő olvadáspont-meghatározóhoz 0°C - 360°C



Hoffmann-féle vízbontó készülék

Demonstrációs eszköz, segítségével a vizet hidrogén és oxigén gázra lehetséges bontani. A két oldalsó üvegcső 50x0,2ml osztással rendelkezik. Szállítás komplett állványos összeállításban, szén elektródokkal, de tápegység nélkül! A tápegység, amennyiben szükséges külön rendelhető!

Rendelési kód	Leírás
13 001 1705	Hoffmann-féle vízbontó készülék, komplett szén elektróddal
13 001 1707	Platina elektródapár a vízbontó készülékhez
13 001 1708	Szén elektródapár a vízbontó készülékhez
13 001 1709	Állvány Hoffmann-féle vízbontó készülékhez
13 001 1710	Tartó körmök (2db; egy képen)
13 001 1712	Tápegység Hoffmann-féle vízbontó készülékhez (kép nélkül)

PIPETTÁK

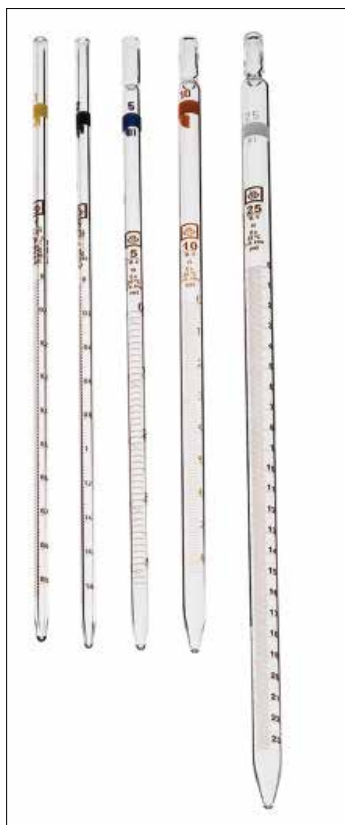

Az osztott pipetták színkódolásos rendszerben a DIN szabványoknak megfelelően, ISO 9001-es minőségbiztosítással készülnek. A kifolyó nyílás egységesen kalibrált, a pipettahegy és a nyak rész külön erősített. Az osztás beégetett, ezért rendkívül jól ellenáll a különböző savaknak és lúgoknak. A felület polírozott, a jól látható festés kényelmes jelre állítást és könnyű leolvasást tesz lehetővé.

Osztott pipetta, kifutós, barna vagy kék festésű, A jelű (DIN 12697, ISO 835)

Rendelési kód	Térfogat (ml)	Beosztás (ml)	Tolerancia (\pm ml)	Hosszúság (mm)
14 711 1327	1	0,01	0,007	360
14 711 1335	2	0,02	0,01	360
14 711 1348	5	0,05	0,03	360
14 711 1358	10	0,1	0,05	360
14 711 1363	20	0,1	0,1	360
14 711 1366	25	0,1	0,1	450
14 711 1373	50	0,2	0,2	450

Osztott pipetta, kifutós, kék festésű, Schellbach csíkos, A jelű

Rendelési kód	Térfogat (ml)	Beosztás (ml)	Tolerancia (\pm ml)	Hosszúság (mm)
14 711 2227	1	0,01	0,007	360
14 711 2235	2	0,02	0,01	360
14 711 2248	5	0,05	0,03	360
14 711 2258	10	0,1	0,05	360
14 711 2263	20	0,1	0,1	360
14 711 2266	25	0,1	0,1	450

Osztott pipetta, két végjeles, barna vagy kék festés, A jelű (DIN 12697, ISO 835)

Rendelési kód	Térfogat (ml)	Beosztás (ml)	Tolerancia (\pm ml)	Hosszúság (mm)
14 711 1727	1	0,01	0,007	360
14 711 1735	2	0,02	0,01	360
14 711 1748	5	0,05	0,03	360
14 711 1758	10	0,1	0,05	360
14 711 1763	20	0,1	0,1	360
14 711 1766	25	0,1	0,1	450
14 711 1773	50	0,2	0,2	450

Osztott pipetta, sejtenyésztéshez, rövid, kényelmesen használható (kép nélkül)

Rendelési kód	Térfogat (ml)	Beosztás (ml)	Hosszúság (mm)
14 711 0135	1	0,1	180
14 711 0142	2	0,1	180
14 711 0154	5	0,1	180
14 711 0160	10	0,1	180
14 711 0171	25	0,2	250

Osztott pipetta, kifutós, barna vagy kék festésű, B jelű (DIN 12696)

Rendelési kód	Térfogat (ml)	Beosztás (ml)	Tolerancia (\pm ml)	Hosszúság (mm)
14 711 1127	1	0,01	0,01	360
14 711 1135	2	0,02	0,02	360
14 711 1148	5	0,05	0,05	360
14 711 1158	10	0,1	0,1	360
14 711 1163	20	0,1	0,2	360
14 711 1166	25	0,1	0,2	450

A pipettázáshoz szükséges tartozékokat (Pi-pump, pipettor, pipetta tartó, tálca, mosó) megtalálja katalógusunkban.

PIPETTÁK, KÉZI SOROZAT ADAGOLÓ ÉS PD-HEGYEK

Dugattyús osztott pipetta, (méreg pipetta), kifutós, kék vagy barna festésű, A jelű

Rendelési kód	Térfogat (ml)	Beosztás (ml)	Tolerancia (\pm ml)
14 711 4232	5	0,05	0,03

Dugattyús osztott pipetta, (méreg pipetta), kifutós, kék vagy barna festésű, B jelű

Rendelési kód	Térfogat (ml)	Beosztás (ml)	Tolerancia (\pm ml)
14 711 4127	1	0,01	0,01
14 711 4135	2	0,02	0,02
14 711 4148	5	0,05	0,05
14 711 4158	10	0,1	0,1
14 711 4163	20	0,1	0,2
14 711 4166	25	0,1	0,1
14 711 4173	50	0,2	0,4

Dugattyús hasas pipetta, (méreg pipetta), egyjelű, kék vagy barna festésű

Rendelési kód	Térfogat (ml)	Tolerancia (\pm ml)
14 712 4130	1	0,01
14 712 4138	2	0,015
14 712 4150	5	0,02
14 712 4160	10	0,03
14 712 4164	20	0,05
14 712 4169	25	0,05
14 712 4176	50	0,08

Hasas pipetta, egy jelű, kifutós, barna vagy kék festésű, A jelű, (DIN 12691, ISO 648)

Hasas pipetta, két végjeles, barna vagy kék festésű, A jelű, (DIN 12690, ISO 648)

Rendelési kód 1 jelű; kifutós	Rendelési kód 2 végjeles	Térfogat (ml)	Tolerancia (\pm ml)	Hosszúság (mm)
14 712 1430	14 712 2030	1	0,007	300
14 712 1438	14 712 2038	2	0,01	330
14 712 1450	14 712 2050	5	0,015	400
14 712 1460	14 712 2060	10	0,02	440
14 712 1462	14 712 2062	15	0,03	510
14 712 1464	14 712 2064	20	0,03	510
14 712 1469	14 712 2069	25	0,03	520
14 712 1476	14 712 2076	50	0,05	540

A manuális kezeléssel a DLab **StepMate Stepper sorozat adagoló** lényegesen leegyszerűsíti a sorozat pipettázást azáltal, hogy az egyszer felszívott folyadékot gombnyomásra lépésenként adagolja ki. Egyetlen felszívással max. 35 adag pipettázása lehetséges. A készülékhez PD hegyek 0.5-50 ml térfogatig alkalmazhatók.

Rendelési kód	Leírás
14 951 7900	StepMate Stepper manuális sorozat adagoló

PD hegyek: (100db/csomag)

Rendelési kód	Térfogat (ml)	Rendelési kód	Térfogat (ml)
14 951 7924	0,5	14 951 7928	12,5
14 951 7925	1,25	14 951 7929	25
14 951 7926	2,5	14 951 7930	50
14 951 7927	5,0	14 951 7983	Adapter 25/50 ml



DIGITÁLIS PIPETTÁK



DLAB

A DLab cég TopPette márkájú **digitális, mechanikusan állítható térfogatú pipetta** sorozatának pontossága teljesíti a legújabb európai szabványt is.

A átlagosnál könnyebb súlyúak és a pipettázáshoz kisebb erő szükséges. Digitális térfogat beállítás: kényelmes és precíz. Standard kivitel.

Szállítás: gyári bemérési bizonyítvánnyal.

Rendelési kód	Térfogat (μl)	Osztás (μl)	Teszt térfogat (μl)	Pontosság ±%	Ismételhetőség ±%
14 120 0061	0,1-2,5	0,05	0,25 2,5	6,0 2,00	12 2,5
14 120 0062	0,5-10	0,10	1 10	1,5 0,80	2,5 1,0
14 120 0063	2-20	0,50	2 20	2,0 0,40	3,0 0,9
14 120 0064	5-50	0,50	5 50	2,0 0,30	2,0 0,6
14 120 0068	10-100	10,0	10 100	1,5 0,15	3,0 0,8
14 120 0065	20-200	10,0	20 200	1,0 0,15	3,0 0,6
14 120 0066	100-1000	50,0	100 1000	0,7 0,20	2,0 0,6
14 120 0067	1000-5000	500,0	1000 5000	0,3 0,15	0,7 0,5
14 120 0069	2-10 ml	1000,0	2 10 ml	0,6 0,20	3,0 0,6
8 csatornás					
17 111 1204	0,5-10	0,1	1 10	4,0 1,50	4,0 1,5
17 111 1206	5-50	0,5	5 50	2,0 0,50	3,0 1,0
17 111 1212	50-300	5,0	50 300	0,8 0,25	1,5 0,7
12 csatornás					
17 111 1304	0,5-10	0,1	1 10	4,0 1,50	4,0 1,5
17 111 1306	5-50	0,5	5 50	2,0 0,50	3,0 1,0
17 111 1312	50-300	5,0	50 300	0,8 0,25	1,5 0,7
10 201 3418	6 férőhelyes pipetta állvány, egyenes				
10 201 3419	6 férőhelyes pipetta állvány, forgatható				

FIX TÉRFOGATÚ, AUTOKLÁVOZHATÓ PIPETTÁK



DLAB

A DLab Instrument mechanikus fix pipettái hagyományos kialakításúak, könnyű súlyúak és univerzálisan alkalmazhatók. Autoklávozható változatban rendelhetők.

Rendelési kód	Térfogat μl	Pontosság ±%	Ismételhetőség ±%
14 120 3118	5	1,20	1,3
14 120 3119	10	0,80	0,8
14 120 3120	20	0,50	0,6
14 120 3121	25	0,30	0,5
14 120 3122	50	0,30	0,5
14 120 3123	100	0,30	0,5
14 120 3124	200	0,20	0,4
14 120 3125	250	0,20	0,4
14 120 3126	500	0,20	0,3
14 120 3127	1000	0,20	0,3
14 120 3128	2000	0,15	0,3
14 120 3129	5000	0,15	0,3

AUTOKLÁVOZHATÓ PIPETTÁK, ELEKTRONIKUS PIPETTÁK

A **DLab Instrument** legújabb MicroPette Plus sorozata szétszedés nélkül autoklávozható. Ergonómikus kialakítású, könnyű súlyú így rendkívül kényelmesen kezelhető. A térfogat beállítás a felső nyomógomb forgatásával történik és a beállítás digitálisan leolvasható. A pipetták tartós, kémiaileg kiváló ellenállóságú anyagok felhasználásával készülnek. Szállítás: gyári bemérési bizonyítvánnyal.

Rendelési kód	Térfogat (µl)	Osztás (µl)	Teszt térfogat (µl)	Pontosság ±%	Ismételhetőség ±%
10 201 3400	0,1-2,5	0,05	0,25 2,5	6,0 2,00	12 2,5
10 201 3401	0,5-10	0,10	1 10	1,5 0,80	2,5 1,0
10 201 3402	2-20	0,50	2 20	2,0 0,40	3,0 0,9
10 201 3403	5-50	0,50	5 50	2,0 0,30	2,0 0,6
10 201 3404	10-100	10,0	10 100	1,5 0,15	3,0 0,8
10 201 3405	20-200	10,0	20 200	1,0 0,15	3,0 0,6
10 201 3407	100-1000	50,0	100 1000	0,7 0,20	2,0 0,6
10 201 3409	1000-5000	500,0	1000 5000	0,3 0,15	0,7 0,5
8 csatornás					
10 201 3411	0,5-10	0,1	1 10	4,0 1,50	4,0 1,5
10 201 3412	5-50	0,5	5 50	2,0 0,50	3,0 1,0
10 201 3413	50-300	5,0	50 300	0,8 0,25	1,5 0,7
12 csatornás					
10 201 3415	0,5-10	0,1	1 10	4,0 1,50	4,0 1,5
10 201 3416	5-50	0,5	5 50	2,0 0,50	3,0 1,0
10 201 3417	50-300	5,0	50 300	0,8 0,25	1,5 0,7
10 201 3418	6 férőhelyes pipetta állvány, egyenes				
10 201 3419	6 férőhelyes pipetta állvány, forgatható				



Elektronikus pipetták

DLab

Kényelmes munkavégzés, fáradtság nélküli pipettázás még nagyobb mintaszám esetén is. Gombnyomásra történő dugattyú mozgás.

- kiváló pontosság
- A nagy pontosságú és teljesítményű léptetőmotor biztosítja a pontosságot és az ismételhetőséget, kiküszöböli a kézi pipettázási hibákat.
- Többfunkciós digitális pipetta
- Két gombbal kezelhető beállítások
- Könnyű, ergonómikus kialakítás garantálja a fáradtságmentes munkavégzést
- dPette funkciói: Pipettázás, Keverés,
- dPette+ funkciói: Pipettázás, Keverés, Sorozat adagolás és Hígítás
- Lítium-ion akku biztosítja a hosszú működési időt

Rendelési kód dPette	Rendelési kód dPette+	Térfogat (µl)	Osztás (µl)	Teszt térfogat (µl)	Pontosság ±%	Ismételhetőség ±%
10 201 3431	10 201 3441	0,5-10	0,01	1 10	3,5 1,0	3,0 0,5
10 201 3432	10 201 3442	5-50	0,1	5 50	3,0 0,8	2,5 0,3
10 201 3433	10 201 3443	30-300	1	30 300	3,0 0,6	0,7 0,2
10 201 3434	10 201 3444	100-1000	5	100 1000	3,0 0,6	0,6 0,2



Ratiolab Multirack rendszer - dobozba csomagolt pipettahegyek

- A Ratiolab cég új Multirack rendszerének alkalmazásával a pipettázás időben effektívebb, gyorsabb, higiénikusabb és egyszerűbbé válik.
- A pipettahegyek egy stabil 8x12-es formátumú mátrixban kerültek elhelyezésre az összes 300 µl alatti térfogat esetén, míg a 100-1000µl térfogatoknál 6x10-es a mátrix.
- A hegyfelvétel mind a 8 vagy a 12 csatornás pipettáknál és a pipettázó robotoknál kézi kontaktus nélkül történik, így biztosított a keresztszennyeződés mentesség.
- A Multirack dobozok kialakítása robusztus és rendkívül stabil, 180°-ban nyitható hátrafelé. Munka után a Multirack bezárásával a hegyek ismét pormentesen kerülnek tárolásra egy bepattanó zárszerkezetnek köszönhetően.
- A Multirack dobozok komplett autoklávozhatóak 121°-on 20 percig.
- A Multirack dobozok rendelhetők steril vagy csak higiénikus változatban.

Ratiolab multibox plus és ultra többször használható pipettahegy tartó dobozok előre csomagolt MultiTray utántöltő pipettahegy egységek számára

- Multibox plus polikarbonátból készült pormentesen záródó doboz, felhajtható, elcsúsztatható tetővel.
- Multibox ultra polipropilénből készült pormentesen záródó felhajtható tetővel.
- Többször autoklávozhatóak 121°-on 20 percig.
- A fenti dobozok üresen pipettahegy nélkül kerülnek szállításra.

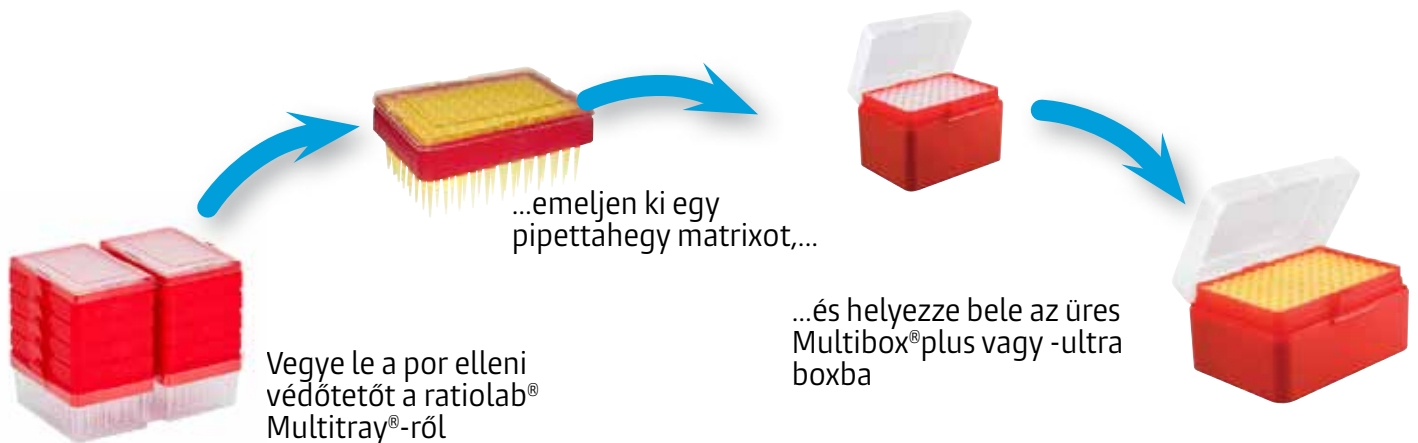

Rendelési kód	Kép	Leírás
29 801 0161	1	Multibox plus PC, tartódoboz üresen, MultiTray betétekhez 1000 µl-ig
29 803 0160	2	Multibox ultra PP, tartódoboz üresen, MultiTray betétekhez 300 µl-ig
29 803 0170	3	Multibox ultra PP, tartódoboz üresen, MultiTray betétekhez 1000 µl-ig

PIPETTAHEGYTARTÓ RENDSZEREK ÉS PIPETTAHEGYEK

RATIOLAB

Ratiolab MultiTray utántöltő pipettahegy csomagok Multibox plus és ultra pipettahegy tartó dobozokba

- Porvédett csomagolású utántöltő csomagok műanyag mátrixba helyezve
- Különösen praktikus, környezetbarát és helykímélő kiszereelés

Pipettahegyek

Rendelési kód	Kép	Leírás	Kicsomagolás
29 250 0170	6		1x1000db ömlesztve
29 251 3172	4	Pipettahegy, kristall, típus „E” térfogat 0,5-20µl	Multirack 10x96db
29 255 3172	4	teljes hegyhossz:45,8mm	Multirack 10x96db, steril
29 253 0172	5		MultiTray 10x96db
29 250 0190	6		1x1000db ömlesztve
29 251 3192	4	Pipettahegy, kristall, típus „G” térfogat 0,1-10µl	Multirack 10x96db
29 255 3192	4	teljes hegyhossz:38,8 mm	Multirack 10x96db, steril
29 253 0192	5		MultiTray 10x96db
29 250 0500	6		1x1000db ömlesztve
29 251 3502	4	Pipettahegy, kristall, típus „XL” térfogat 0,1-10µl	Multirack 10x96db
29 255 3592	4	teljes hegyhossz:45,5mm	Multirack 10x96db, steril
29 253 0173	5		MultiTray 10x96db
29 210 0600	6		1x1000db ömlesztve
29 211 3602	4	Pipettahegy, univerzális, sárga típus „E”, térfogat 1-200µl	Multirack 10x96db
29 215 3602	4	teljes hegyhossz:49,5mm	Multirack 10x96db, steril
29 213 0602	5		MultiTray 10x96db
29 240 0600	6		1x1000db ömlesztve
29 241 3602	4	Pipettahegy, univerzális, szintelen, típus „E”, térfogat 1-200µl	Multirack 10x96db
29 245 3602	4	teljes hegyhossz:49,5mm	Multirack 10x96db, steril
29 243 0602	5		MultiTray 10x96db
29 210 0610	6		1x1000db ömlesztve
29 211 3612	4	Pipettahegy, univerzális, kék típus „E”, térfogat 100-1200µl	Multirack 10x60db
29 215 3612	4	teljes hegyhossz:70,94mm	Multirack 10x60db, steril
29 213 0612	5		MultiTray 16x60db
29 240 0630	6	Pipettahegy, „Makro” térf. 1000-5000µl, Gilson Pipetman/Neo	1x250db ömlesztve
29 241 0630	9	teljes hegyhossz:116,7mm	Rack 1x50db
29 245 3630	9		Rack 1x50db, steril
29 240 0650	6	Pipettahegy, „Makro II” térf. 1000-5000µl, Bihoit Proline	1x300db ömlesztve
29 241 0650	8	teljes hegyhossz:126,0mm	Rack 1x50db
29 245 3650	8		Rack 1x50db, steril
29 240 0624	6	Pipettahegy, „Finntip” térfogat 1000-5000µl	1x500db ömlesztve
29 240 0620	7		1x75 karton dobozban
29 241 0620	8	Thermo Scientific Finnpipets F1 és F2	Rack 1x50db
29 245 3620	8	teljes hegyhossz:147,6mm	Rack 1x50db, steril
29 240 0640	6	Pipettahegy, „Finntip” térf. 2-10ml, Thermo Finnpipets F1 és F2	1x100db ömlesztve
29 241 0640	8	teljes hegyhossz:150,20mm	Rack 1x25db
29 245 3640	8		Rack 1x25db, steril
29 240 0642	6	Pipettahegy, térf.1-10ml	1x100db ömlesztve
29 241 0642	8	Biohit Mine és Gilson Pipetman, Socorex Acura	Rack 1x25db
29 245 3642	8	teljes hegyhossz:150,20mm	Rack 1x25db, steril

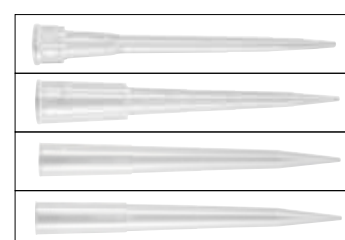
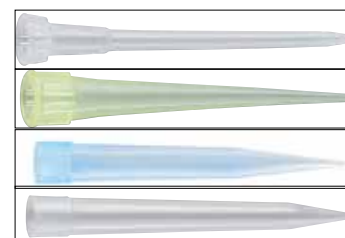

**Reagens tálkák**

A fehér polisztirolból (PS) készült ratiolab® reagens tálkák ideálisak egy- és többcsatornás pipetták ismétlődő megtöltésére. Az innovatív kialakításnak köszönhetően, ezek az eldobható cikkek egymásra rakhatóak, így helyet spórolhat velük. A széles éleik erős és biztos tartást kölcsönöznek nekik. Ezek a tartályok komplikációmentes és tiszta alternatívájuk az újrahasználatos tartályoknak. A ratiolab® pipettázó tartályok Németországban készülnek, újrahasznosítható anyagból.

Ez a termékcsalád négy változatban érhető el, alkalmazástól függően

1-es Verzió:

- egy tartályos, melynek max térfogata: 50ml
- szögletes fenék a minta teljes kivonásához, gazdaságos használathoz
- 10,15,20 és 25ml-es szintjelöléssel ellátott
- címkéző területtel rendelkezik

2-es Verzió:

- extra nagy tartály, melynek max térfogata: 100ml
- 50 és 100ml-es szintbeosztással rendelkezik
- kúpos fenék a takarékoskodásért

3-as Verzió:

- Speciális kialakítás a 8 csatornás pipettákhoz
- 8 elkülönített csatorna 6 ml-es térfogattal (összesen 48 ml)

4-es Verzió:

- Polypropilén (PP)
- max. térfogat: 50ml
- autoklávozható

A 1,2,3-as Verziók gamma-sterilizált és nem steril verzóban is elérhetőek.

Rendelési kód	Megnevezés	Anyaga	Csomagolás (db)
29 942 0018	50 ml-es ①	PS	20x5
29 942 5518	50ml-es steril ①	PS	20x5
29 942 0017	100 ml-es ②	PS	20x5
29 942 5517	100ml-es, steril ②	PS	20x5
29 942 0016	6ml-es ③	PS	20x5
29 942 5516	6ml-es steril ③	PS	20x5
29 942 0019	50 ml-es, PP, autoklávozható ④	PP	10

**Ratiolab aerject ultra szűrős pipettahegyek**

Praktikus, kék műanyagtartóban, **sterilizált** szűrős pipettahegyek.

- DNáz, RNáz mentes, bizonylattal
- Kitűnő illeszkedés a legtöbb pipettára
- Aerject ultra 10µl-es hegy hosszított kialakítású a szűk mintatartók számára ezzel is csökkentve keresztaszennyeződés lehetőségét.
- 10-200µl méretig 8x12 mikroplate formátumú kialakítás
- 100-1000µl méret 6x10 formátumú

Rendelési kód	Térfogat	csomagolás
29 177 0010	0,1-10 µl	Rack 10x96db
29 177 0020	1-20 µl	Rack 10x96db
29 177 0100	1-100 µl	Rack 10x96db
29 177 0200	1-200 µl	Rack 10x96db
29 177 1000	100-1000 µl	Rack 10x60db

DISPENS MATE FOLYADÉK ADAGOLÓK

Vegyszerekkel szembeni kiváló kémiai ellenálló képesség. Szétszedés nélkül auto-klávozható. Gyors és precíz térfogat beállítás, reprodukálható adagolás.

Folyadékkal érintkező alkatrészek nagy ellenálló képességű, kiváló anyagokból készülnek: PTFE, EFTF, FEP, boroszilikát üveg és PP.

Gazdaságos kialakítás, hosszú élettartam.

Adapterek normál tartozékként: S40, GL32, GL38, GL28, GL25.

Szállítás: gyári bemérési bizonyítvánnyal.

Rendelési kód	Típus	Térfogat (ml)	Osztás (ml)	Pontosság % µl	Ismételhetőség % µl
10 127 0101	LHD-V05	0,5-5	0,10	0,5 25	0,2 10
10 127 0102	LHD-V1	1-10	0,20	0,5 50	0,2 10
10 127 0103	LHD-V2	2,5-25	0,50	0,5 125	0,2 50
10 127 0104	LHD-V5	5-50	1,00	0,5 250	0,2 100



A **DispensMate-Pro** típus mechanikai felépítése a fentiekkel megegyező, azonban rendelkezik **légtelenítő szelep** rendszerrel a folyadék veszteség elkerülése érdekében. Vegyszerekkel szembeni kiváló kémiai ellenálló képesség. Szétszedés nélkül auto-klávozható. Gyors és precíz térfogat beállítás, reprodukálható adagolás.

Varrat nélküli üvegdugattyú a sima, könnyed mozgás elősegítése érdekében.

Folyadékkal érintkező alkatrészek nagy ellenálló képességű, kiváló anyagokból készülnek: PTFE, EFTF, FEP, boroszilikát üveg és PP.

Gazdaságos kialakítás, hosszú élettartam.

Szállítás: gyári bemérési bizonyítvány, S40-es és GL adapterek.

Rendelési kód	Típus	Térfogat (ml)	Osztás (ml)	Pontosság % µl	Ismételhetőség % µl
10 127 0111	LHD-Pro-V05	0,5-5	0,10	0,5 25	0,2 10
10 127 0112	LHD-Pro-V1	1-10	0,20	0,5 50	0,2 10
10 127 0113	LHD-Pro-V2	2,5-25	0,50	0,5 125	0,2 50
10 127 0114	LHD-Pro-V5	5-50	1,00	0,5 250	0,2 100
10 127 0115	LHD-Pro-V10	10-100	2,00	0,5 500	0,2 200



CERAMUS-CLASSIC, CERAMUS® FOLYADÉK ADAGOLÓK

Ceramus-classic folyadék adagoló: közvetlen a vegyszeres üvegre csavarható **folyadék adagoló** kiváló precizitással és fix lépés állíthatósággal rendelkeznek a pontos és reprodukálható folyadék adagolás elvégzésére.

Kerámia dugattyú: a Ceramus-classic folyadék adagoló speciális nagy tisztaságú Al₂O₃-kerámia dugattyúval rendelkeznek. Ez a kombináció az egyedülálló kerámia dugattyú és a Duran üveghenger ideális összetételt képeznek és garantálják a hosszúidejű biztonságos és precíz működést.

Kezelés: az adagolandó térfogat beállítása egy bármely irányba forgatható gyűrűs skála segítségével, számszerűen történhet. Az adagolás a dugattyú ütközésig való felhúzásával majd lenyomásával hajtható végre.

Biztonság: csak a beállítható fix lépések biztosítanak egy abszolút reprodukálható adagolást. Az üveghengert körül ölelő műanyag védőgyűrű integrált ablak nézőkével hatékonyan akadályozza meg az esetleges üvegtörést. Az összes Ceramus-classic adagoló igény esetén 121°C-on autoklávozható.

Szállítás: gyári kalibrálási bizonylattal, komplett kifolyó valamint felszívó csővel és vegyszeres üvegre GL adapterekkel.

Rendelési kód	Térfogat (ml)	Osztás (ml)	Pontosság %	Ismételhetőség %
14 370 0001	0,2-1	0,05	0,6	0,2
14 370 0002	0,4-2	0,05	0,6	0,1
14 370 0003	1-5	0,10	0,6	0,1
14 370 0004	2-10	0,25	0,6	0,1
14 370 0005	5-30	0,50	0,6	0,1
14 370 0006	10-60	1,00	0,6	0,1

HIRSCHMANN



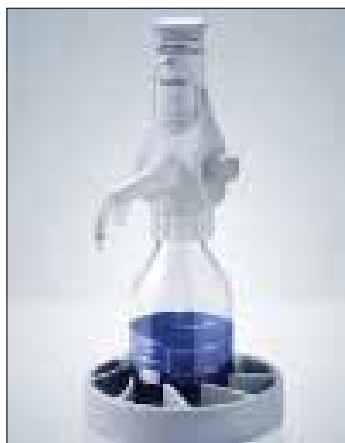

Vegyszeres üvegből történő kisebb mennyiségek kiadagolása **diszpenzerekkel**, az üvegre csavarható folyadék adagolókkal végezhető, melyekkel szemben egyértelmű követelmények vannak: a gyors és pontos adagolás.

A Vitlab cég **Genius²** és **Simplex²** típusú diszpenzerei ezek messzemenő teljesítése mellett kitűnnek még egyszerű kezelhetőségükkel (az adagolandó mennyiséget rendkívül könnyen lehet beállítani) és nagyfokú biztonságukkal.

További előnyeik: a vegszerekkel szembeni kiváló kémiai ellenálló képesség és **szétszedés nélküli autoklávozhathóság**.

- Gyors és precíz térfogat beállítás, reprodukálható eredmény.
- 360°-ban forgatható kifolyócső, így az üveg címkéje állandóan a kezelő felé fordítható és mindig olvasható.
- Könnyen működtethető tolózárás „Slide’N’Lock” térfogat beállító
- Egyedi teflon tömítésű gyűrű a dugattyú alatt, amely az üveghenger állandó tisztára „törlésével” megakadályozza a dugattyú letapadását könnyen kristályosodó oldatok esetében.
- Folyadékkal érintkező alkatrészek nagy ellenálló képességű kiváló anyagból készülnek: PTFE, PFA, FEP, boroszilikát üveg és platina-irídium.
- Biztonság: védő műanyag réteg bevonat az üveghengeren, amely törés esetén is megakadályozza az oldat szétfröccsenését.

A **Genius²** adagoló további jellemzői:

- Levédett önlégtelenítő biztonsági szelep rendszer (nincs folyadék veszteség, a légtelenítés zárt rendszerben történik, nincs utócspepegés).
- Folyadék specifikus kalibrálhatósági lehetőség.

Rendelési kód GENIUS ²	Rendelési kód SIMPLEX ²	Térfogat (ml)	Osztás (ml)	Pontosság	Reprodukáló képesség
10 853 5503	10 853 1503	0,20 ... 2,00	0,05	0,5%	≤0,1%
10 853 5504	10 853 1504	0,50 ... 5,00	0,10	0,5%	≤0,1%
10 853 5505	10 853 1505	1,00... 10,00	0,20	0,5%	≤0,1%
10 853 5506	10 853 1506	2,50... 25,00	0,50	0,5%	≤0,1%
10 853 5507	10 853 1507	5,00... 50,00	1,00	0,5%	≤0,1%
10 853 5508	10 853 1508	10,00...100,00	1,00	0,5%	≤0,1%

TA² adagoló: hidrogén-fluorid (fluorsav) adagolásához, adagoló henger, szelepház és a golyó kerámiából.

Rendelési kód	Térfogat (ml)	Osztás (ml)	Pontosság	Reprodukáló képesség
10 853 6515	1,00 ... 10,00	0,20	0,5%	≤0,1%

Simplex Fix adagolók: rögzített értékű adagolási műveletek elvégzésére praktikusán alkalmazható készülékek. (kép nélkül!)

Rendelési kód	Térfogat (ml)	Pontosság	Reprodukáló képesség
10 853 2503	1,00	1,0%	≤0,2%
10 853 2504	5,00	0,5%	≤0,1%
10 853 2505	10,00	0,5%	≤0,1%

Ceramus® folyadék adagolók

A Ceramus Classic típusúhoz hasonló kialakítású adagolók kerámia dugattyúval és plusz légtelenítő szeleppel, széles alkalmazási területtel.

A felcsavarozható felszívó cső megakadályozza a légbuborék képződést. Az üvegen szabadon forgatható adagoló lehetővé teszi, hogy mindig a vegyszeres üvegen található felirat legyen a Felhasználó felé. A kemény védő csőben lefelé vezetett kifolyócső megakadályozza a vegyszer kifröccsenését bármely irányba.

Szállítás: gyári kalibrálási bizonylattal, kifolyó és felszívó cső, GL adapterekkel.

Rendelési kód	Térfogat (ml)	Osztás(ml)	Pontosság %	Ismételhetőség %
14 379 3120	0,2-1	0,05	0,6	0,2
14 379 3220	0,4-2	0,05	0,6	0,1
14 379 3320	1-5	0,10	0,6	0,1
14 379 3420	2-10	0,25	0,6	0,1
14 379 3520	5-30	0,50	0,6	0,1
14 379 3620	10-60	1,00	0,6	0,1

DIGITÁLIS BÜRETTÁK

A **Continuous RS digitális kijelzésű folyadék adagoló buretta** laboratóriumi vegyszeres üvegre szerelve kiválóan alkalmazható manuális titrálás elvégzésére. Az új folyamatos (lúktetésmentes) adagolási technikának köszönhetően a titrálás biztonságosabb, könnyebb és nagymegbízhatóságú eredményeket produkál. A készülék oldalán lévő forgatógomb segítségével végezhető az adagolás, egy körülfordulásra 5 000 µl. A kijelzőn a maximális adagolt mennyiség 999,9 ml lehet. A **Continuous RS** adagoló teljes egészében kiküszöböli a hagyományos üveg buretták meniszkusz és térfogati osztások leolvasási pontatlanságát. Nincs kitéve törés veszélynek, s mivel közvetlen kapcsolatban van a reagens anyagot tartalmazó vegyszerüveggel, használatával a vegyszerek okozta sérülések is elkerülhetők. A beépített biztonsági visszacirkuláltató szelep meggátolja a buretta kezdeti feltöltésénél képződő vegyszer veszteséget. Ugyanakkor a szelep elzárásával megelőzhető a véletlenszerű adagolás. A folyamatos üzemű és lúktetésmentes adagolásnak köszönhetően 5 ml/sec mennyiségig fokozható a titrálás sebességét, továbbá szükségtelen a buretta állandó újratöltögetése is.

Egyedi teleszkópos töltőcső és a 360-ban körbeforgatható dugattyúblokk gondoskodnak a maximális komfort elérésében. A megdöntött kijelző jól leolvashatóvá teszi az értékeket. A készülék a kiegészítő adapterek segítségével tetszőleges szabványüvegre felszerelhető.

Rendelési kód	Megnevezés
10 853 0507	Continuous RS 5000 µl/fordulat
10 853 1510	Barna, bevonatos vegyszertároló üveg, kerek, GL45, 2500 ml
10 853 1500	Barna, bevonatos vegyszertároló üveg, szögletes, GL45, 1000 ml
10 853 1095	Nedvesség elszívó szárító feltét



A **dTrite digitális buretta** a pontos, precíz és kényelmes manuális titrálást, valamint az optimális üzemeltetői biztonságot garantálja.

A mágneses keverő és a titrátor funkcióit ötvözi, könnyebbé teszi a pontos, reprodukálható eredmények elérését az analitikai kémia, az élelmiszeripar, a vízkezelés területén.

- Kiváló minőségű motor, amely precíz és pontos
- Az elektronikus vezérlés csökkenti az ismétlődő törési sérülést.
- A különálló vezérlőpanel megakadályozza a kézi zavarokat működés közben
- Beépített mágneses keverő támogatással rendelkezik
- Külső vezérlő egységgel rendelkezik, beleértve a keverő és a buretta programot is.
- Adagolási pontosság: R=0.2%; CV=0.07%
- Az adagolás sebessége 16 fokozatban állítható.
- Az adagolási térfogat: 0.01ml - 99.99ml; felbontás: 10µl

Rendelési kód	Megnevezés
10 127 0105	dTrite



dFlow elektromos folyadékadagoló, diszpenzer

- A motor működése minimalizálja a tapadási erőt
- Az elektronikus vezérlés csökkenti az ismétlődő törési sérülést
- A távoli vezérlőpanel megakadályozza a kézi zavarokat működés közben
- Két adagolási móddal rendelkezik: adagoló és stepper funkció
- Külső vezérlő egység
- Adagolási pontosság
 - Dispenser üzemmód: R=10ml ±30ml; CV=10ml±10µl
 - Stepper üzemmód: R=1ml ±6µl; CV=1ml±9µl
- Az adagolási térfogat: 0.1ml - 99.99ml; felbontás: 100µl

Rendelési kód	Megnevezés
10 127 0106	dFlow



BÜRETTÁK

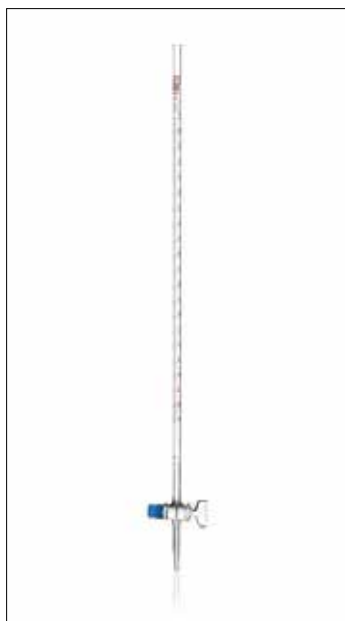

Műszaki paraméterek

Típus	Térfogat (ml)	Beosztás (ml)	Tolerancia (±ml)	Hossz (mm)
A jelű	10	0,02	0,02	500
A jelű	25	0,05	0,03	500
A jelű	50	0,1	0,05	500
A jelű, mikro	1	0,01	0,01	-
A jelű, mikro	2	0,02	0,01	-
A jelű, mikro	5	0,02	0,01	-
A jelű, mikro	10	0,02	0,02	-

Egyenes csapos buretta,

A jelű, kék festés, **Schellbach** csík, fehér üveg (DIN 12700, ISO 385)

Rendelési kód üvegcsap	Rendelési kód teflon szelep	Térfogat (ml)
14 794 1256	14 794 2256	10
14 794 1265	14 794 2265	25
14 794 1272	14 794 2272	50

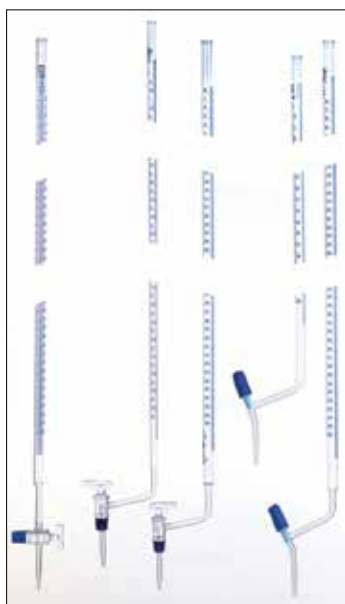

Oldalcsapos buretta,

A jelű, kék festés, **Schellbach** csík, fehér üveg (DIN 12700, ISO 385)

Rendelési kód üvegcsap	Rendelési kód teflon szelep	Térfogat (ml)
14 794 4256	14 794 6256	10
14 794 4265	14 794 6265	25
14 794 4272	14 794 6272	50

Certifikát, minőségi bizonyítvány burettákhoz

Rendelési kód	Megnevezés
5 000 8	Cerifikát burettához



Dr. Schilling buretta

B jelű, automata nullpont beállítás, polietilén tartállyal és stabilitást növelő műanyag talppal kompletten

Rendelési kód	Térfogat (ml)	Beosztás (ml)	Tolerancia (±ml)	Tartály (ml)
14 864 9348	5	0,05	0,02	500
14 864 9357	10	0,05	0,04	500
14 864 9361	15	0,1	0,06	500
14 864 9366	25	0,1	0,06	500
14 864 9372	50	0,1	0,1	1000

Tartozékok Dr. Schilling burettákhoz

Rendelési kód	Megnevezés
14 592 3100	Műanyag talp 500ml-es polietilén tartályhoz
14 592 3101	Műanyag talp 1000ml-es polietilén tartályhoz
22 527 0507	LDPE folyadék tartály, szűk nyakú, 500ml
22 527 0508	LDPE folyadék tartály, szűk nyakú, 1000ml

BÜRETTÁK, MIKRO ÉS AUTOMATA (PELLET) BÜRETTÁK

Bang féle mikro buretta, kék festésű, A jelű, Schellbach csík (DIN 12700 T6)

Rendelési kód üvegcsap	Rendelési kód teflon csap	Rendelési kód teflon szelep	Térfogat (ml)
14 814 8133	14 814 8233	14 814 8263	1
14 814 8134	14 814 8234	14 814 8264	2
14 814 8146	14 814 8246	14 814 8265	5
14 814 8156	14 814 8256	14 814 8266	10

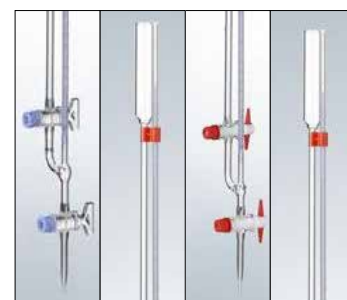

Certifikát, minőségi bizonyítvány burettákhoz

Rendelési kód	Megnevezés
5 000 8	Cerifikát burettához

Automata buretta, A jelű, kék festésű, fehér üvegből, Schellbach csíkos (DIN 12 700 T5) (tartály és burettalabda nélkül)

Rendelési kód üvegcsap	Rendelési kód tefloncsap	Térfogat (ml)
14 825 3260	14 825 3360	10
14 825 3270	14 825 3370	25
14 825 3275	14 825 3375	50

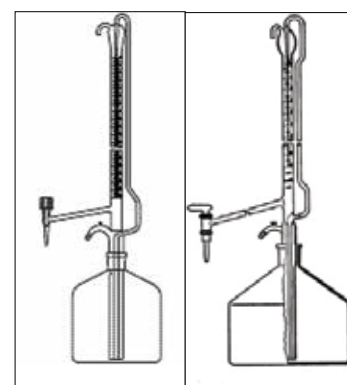

Certifikát, minőségi bizonyítvány burettákhoz

Rendelési kód	Megnevezés
5 000 8	Cerifikát burettához

Automata buretta, A jelű, fehér festésű, barna DURAN® üvegből (DIN 12 700) (tartály és burettalabda nélkül)

Rendelési kód üvegcsap	Rendelési kód tefloncsap	Térfogat (ml)
14 825 3381	14 825 3385	10
14 825 3382	14 825 3386	25
14 825 3383	14 825 3387	50

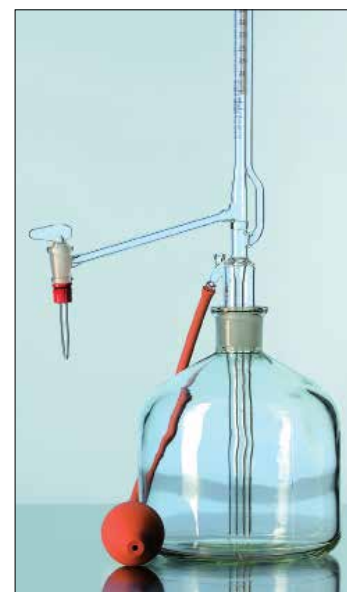

Certifikát burettákhoz

Rendelési kód	Megnevezés
5 000 8	Cerifikát burettához

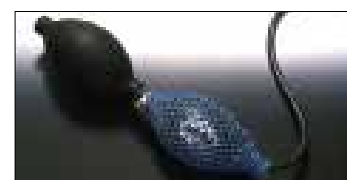

Tartozékok automata burettákhoz

Rendelési kód	Megnevezés
14 845 9912	2 literes fehér tartály
14 845 9922	2 literes barna tartály
27 340 2003	szimpla burettalabda; 3-as méret
27 340 2005	szimpla burettalabda; 5-ös méret
27 340 1003	dupla burettalabda

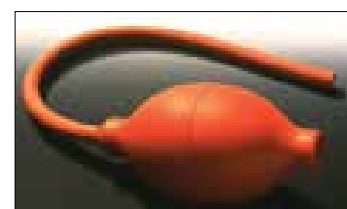

MÉRŐLOMBIKOK, NS KÚPOS DUGÓK

Mérőlombik, A jelű, fehér, boroszilikát üvegből, normál csiszolattal, dugó nélkül, kék festésű (DIN 12664, ISO 1042)



Rendelési kód	Térfogat (ml)	NS csiszolat	Tolerancia (±ml)	Magasság (mm)
14 886 0153	5	10/19	0,0025	90
14 886 0160	10	7/16	0,025	105
14 886 0161	10	10/19	0,04	105
14 886 0165	20	10/19	0,04	115
14 886 0170	25	10/19	0,04	125
14 886 0175	50	12,5/21	0,06	150
14 886 0178	50	14,5/23	0,06	150
14 886 0180	100	12,5/21	0,1	180
14 886 0181	100	14,5/23	0,1	180
14 886 0185	200	14,5/23	0,15	220
14 886 0186	250	14,5/23	0,15	240
14 886 0190	500	18,8/26	0,25	280
14 886 0193	1 000	24/29	0,4	320
14 886 0197	2 000	29,2/32	0,6	400
14 886 0198	5 000	34,5/35	1,2	500
14 886 0199	10 000	45/40	2,0	600

Mérőlombik, A jelű, barna, boroszilikát üvegből, normál csiszolattal, műanyag vagy barna üveg dugóval, fehér festésű (DIN 12664, ISO 1042)



Rendelési kód műanyag dugó	Rendelési kód üveg dugó	Térfogat (ml)	Normál csiszolat	Tolerancia (±ml)	Magasság (mm)
14 894 0153	14 894 0253	5	10/19	0,0025	90
14 894 0160	14 894 0260	10	7/16	0,025	105
14 894 0161	14 894 0261	10	10/19	0,04	105
14 894 0165	14 894 0265	20	10/19	0,04	115
14 894 0170	14 894 0270	25	10/19	0,04	125
14 894 0175	14 894 0275	50	12,5/21	0,06	150
14 894 0178	14 894 0278	50	14,5/23	0,06	150
14 894 0180	14 894 0280	100	12,5/21	0,1	180
14 894 0181	14 894 0281	100	14,5/23	0,1	180
14 894 0185	14 894 0285	200	14,5/23	0,15	220
14 894 0186	14 894 0286	250	14,5/23	0,15	240
14 894 0190	14 894 0290	500	18,8/26	0,25	280
14 894 0193	14 894 0293	1 000	24/29	0,4	320
14 894 0194	14 894 0294	2 000	29,2/32	0,6	400



NS kúpos dugók

Rendelési kód műanyag	Rendelési kód üveg	Csiszolat
24 003 9105	13 403 9107	7,5/16
24 003 9110	13 403 9110	10/19
24 003 9112	13 403 9112	12,5/21
24 003 9114	13 403 9114	14,5/23
24 003 9119	13 403 9119	18,8/26
24 003 9124	13 403 9124	24/29
24 003 9129	13 403 9129	29,2/32
24 003 9134	13 403 9134	34,5/35
24 003 9145	13 403 9145	45/40



KÜLÖNLEGES MÉRŐLOMBIKOK, PIKNOMÉTEREK

Mérőlombik, kiszerezési mennyiség ellenőrzésére, beosztásos nyakkal, kék színű skála, boroszilikát üvegből, DIN EN ISO 1042

Rendelési kód	Térfogat (ml)	Beosztás (ml)	Skála tól-ig (ml)	Tolerancia (\pm ml)	Magasság (mm)
14 926 8002	20	0,5	18-22	0,04	110
14 926 8004	25	0,5	23-27	0,04	110
14 926 8010	50	0,5	47-53	0,06	140
14 926 8012	100	0,5	97-103	0,1	170
14 926 8014	200	0,5	195-205	0,15	210
14 926 8016	250	0,5	245-255	0,15	220
14 926 8018	300	0,5	295-305	0,15	240
14 926 8020	330	0,5	323-337	0,15	240
14 926 8022	350	0,5	343-357	0,15	240
14 926 8025	500	1	490-510	0,25	260



Kohrausch-féle mérőlombik, A jelű, kék festésű (bal oldali kép)

Rendelési kód	Térfogat (ml)	Tolerancia (\pm ml)
14 906 5080	100	0,1
14 906 5082	200	0,15

Stohmann-féle mérőlombik, B jelű, körjellel, peremes (középső kép)

Rendelési kód	Térfogat (ml)
12 015 3045	50
12 015 3051	100
12 015 3053	200
12 015 3055	250
12 015 3059	500

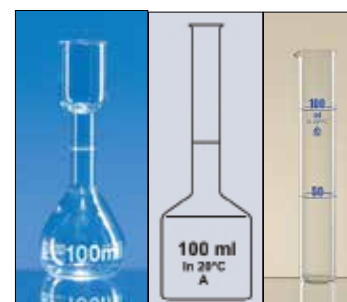

Nessler-féle kolorimétercső (jobb oldali kép)

Rendelési kód	Térfogat (ml)
12 013 0054	25/50
12 013 0055	50/100



Piknométer, A jelű, három tizedes pontossággal, Gay-Lussac féle Hőmérő mérési tartománya: 0 ... +35°C, osztás: 0,2°C, csiszolat: 10/19

Rendelési kód; hőmérő nélkül	Rendelési kód; hőmérővel	Térfogat (ml)
14 396 4119	14 396 4319	5
14 396 4129	14 396 4329	10
14 396 4138	14 396 4338	25
14 396 4150	14 396 4350	50
14 396 4161	14 396 4361	100

Rázóhenger, A vagy B jelű, üvegtalppal, kék festésű, NS műanyag dugóval

Rendelési kód A jelű	Rendelési kód B jelű	Térfogat (ml)	Beosztás (ml)	Tolerancia (\pm ml); A jelű	Tolerancia (ml); B jelű	Csiszolat (NS)
14 937 5259	14 937 6259	10	0,2	0,1	0,2	10/19
14 937 5268	14 937 6268	25	0,5	0,25	0,5	14/23
14 937 5275	14 937 6275	50	1	0,5	1,0	19/26
14 937 5278	14 937 6278	100	1	0,5	1,0	24/29
14 937 5284	14 937 6284	250	2	1,0	2,0	29/32
14 937 5288	14 937 6288	500	5	2,5	5,0	34/35
14 937 5292	14 937 6292	1 000	10	5,0	10,0	45/40



MÉRŐHENGEREK



Mérőhenger, A jelű, magas forma, üvegtalpas, kék festésű, sima vagy Schellbach csíkkal (DIN 12 680, ISO 4788)

Rendelési kód sima	Rendelési kód Schellbach csík	Térfogat (ml)	Beosztás (ml)	Tolerancia (±ml)	Magasság (mm)
14 937 1249	14 937 2049	5	0,1	0,05	115
14 937 1256	14 937 2056	10	0,2	0,1	140
14 937 1268	14 937 2068	25	0,5	0,25	170
14 937 1275	14 937 2075	50	1	0,5	200
14 937 1278	14 937 2078	100	1	0,5	260
14 937 1284	14 937 2084	250	2	1,0	335
14 937 1288	14 937 2088	500	5	2,5	390
14 937 1292	14 937 2092	1 000	10	5,0	470
14 937 1296	14 937 2096	2 000	20	10,0	570

Mérőhenger, A jelű, magas forma, műanyag talpas, kék festésű (DIN 12 680 T2)

Rendelési kód	Térfogat (ml)	Beosztás (ml)	Tolerancia (±ml)	Magasság (mm)
14 937 0556	10	0,2	0,1	140
14 937 0568	25	0,5	0,25	170
14 937 0575	50	1	0,5	200
14 937 0578	100	1	0,5	260
14 937 0584	250	2	1,0	335
14 937 0588	500	5	2,5	390
14 937 0592	1 000	10	5,0	470

Mérőhenger, B jelű, alacsony forma, üvegtalpas, kék vagy barna festésű

Rendelési kód	Térfogat (ml)	Beosztás (ml)	Tolerancia (±ml)	Magasság (mm)
14 937 4060	10	1	0,150	100
14 937 4069	25	1	0,375	120
14 937 4076	50	2	0,75	145
14 937 4079	100	2	0,75	165
14 937 4085	250	5	1,50	185
14 937 4089	500	10	3,75	250
14 937 4093	1 000	20	7,50	290
14 937 4097	2 000	50	15,0	325

Mikroszkópiás számlálókamrák, leszorító rugóval vagy anélkül, DIN 12847

Rendelési kód rugó nélkül	Rendelési kód rugóval	Típus	Mélység (mm)
19 491 8905	19 491 8920	Bürker	0,100
19 491 8605	19 491 8620	Neubauer	0,100
19 491 7805	19 491 7820	Neubauer fejlesztett	0,100
19 491 8005	19 491 8020	Thoma	0,100
19 491 9805	19 491 9820	Fuchs-Rosenthal	0,200
19 492 1305	-	Nageotte	0,500

Festőedény, üvegből, belső méret: 76x26mm

Rendelési kód	Típus	Férőhely (db)	Méret(mm) külső
19 003 1600	Schiefferdecker ²	10	90 x 70 x 40
19 003 1900	Coplin ³	10	ø45 x 100
19 003 1500	Hellendahl ¹ (felül szélesített)	16	105 x 60 x 55
19 003 1400	Hellendahl	16	90 x 40 x 90

TÁRGYLEMEZEK, FEDŐLEMEZEK, SZÁMLÁLÓ KAMRÁK, FESTŐEDÉNYEK

Mikroszkóp tárgylemez, méret: 76 x 21 x 1 mm, ISO 8037-1 szerint
legkisebb rendelési mennyiség 50 db/csomag

Rendelési kód	Típus
19 000 0001	Tárgylemez vágott
19 000 0004	Tárgylemez vágott, mattírozott
19 000 0013	Tárgylemez csiszolt (90°)
19 000 0016	Tárgylemez csiszolt (90°) mattírozott
19 000 0017	Tárgylemez csiszolt (45°)
19 000 0005	Tárgylemez csiszolt (sarkok 45°-ban) fehér mattírozás
19 000 0006	Tárgylemez csiszolt (sarkok 45°-ban) sárga mattírozás
19 000 0007	Tárgylemez csiszolt (sarkok 45°-ban) zöld mattírozás
19 000 0008	Tárgylemez csiszolt (sarkok 45°-ban) pink mattírozás
19 000 0009	Tárgylemez csiszolt (sarkok 45°-ban) kék mattírozás



Fedőlemez, boroszilikát üvegből DIN ISO 8255 standard szerint;
rendelési egység lsd. csomagolás szerint

Rendelési kód	Méret (mm)	Csomagolás	Rendelési kód	Méret (mm)	Csomagolás
19 000 1818	18 x 18	10x100db	19 000 2432	24 x 32	10x100db
19 000 2020	20 x 20	10x100db	19 000 2440	24 x 40	10x100db
19 000 2222	22 x 22	10x100db	19 000 2450	24 x 50	5x100db
19 000 2424	24 x 24	10x100db	19 000 2460	24 x 60	5x100db



Mikroszkóp tárgylemez adagoló, 50 db tárgylemez számára

Rendelési kód	Leírás
29 710 0540	Tárgylemez adagoló



Tárgylemeztartó doboz, színes, számozott helyek, regiszteres lap nyilvántartáshoz

Méretek 50 férőhely: 215 x 85 x 35 mm
100 férőhely: 215 x 165 x 35 mm

Rendelési kód (PP)					Férőhely
fehér	kék	lila	rubin	sárga	
19 000 2521	19 000 2522	19 000 2523	19 000 2524	19 000 2525	50
19 000 2501	19 000 2502	19 000 2503	19 000 2504	19 000 2505	100



Rendelési kód (ABS; fém zárócsattal)					Férőhely
fehér	kék	lila	rubin	sárga	
19 000 2511	19 000 2512	19 000 2513	19 000 2514	19 000 2515	100

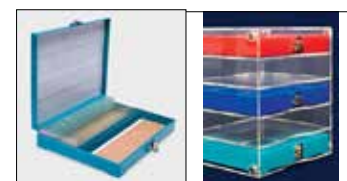

Műanyagtartó 100 férőhelyes tárgylemez dobozokhoz, átlátszó akril, 5 db doboz számára

Rendelési kód	Leírás
19 000 2540	Műanyagtartó tárgylemez dobozokhoz (bal oldali kép)

Tárgylemez tartó mappa, 76 x 26 mm-es tárgylemezekhez

Rendelési kód (ABS; fém zárócsattal)					Férőhely
fehér	kék	piros	sárga	zöld	
19 000 2541	19 000 2542	19 000 2543	19 000 2544	19 000 2545	20
19 000 2546	műanyagtartó tárgylemez mappákhoz, 5 férőhelyes				



LABORATÓRIUMI HŐMÉRŐK

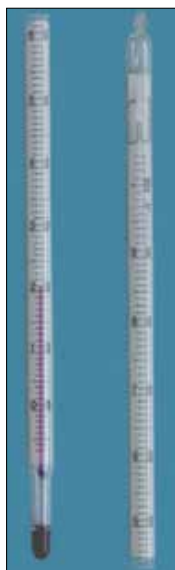

Belső skálás univerzális laboratóriumi hőmérők, általános felhasználásra, 1°C-os osztással, speciális piros töltettel, átmérő: 7-8 mm

Rendelési kód	Hőmérsékleti tartomány (°C)	Hossz (mm)	Rendelési kód	Hőmérsékleti tartomány (°C)	Hossz (mm)
16 101 3003	-30 ... +50	260	16 101 3002	-10 ... +150	260
16 101 3004	-10 ... +50	200	16 101 3005	-10 ... +200	300
16 101 3001	-10 ... +100	260	16 101 3006	-10 ... +250	300

Univerzális laboratóriumi bot hőmérők, általános felhasználásra, 1°C-os osztással, környezetbarát zöld töltettel, átmérő: 5,5-6,5 mm

Rendelési kód	Tartomány/osztás (°C)	Hossz (mm)	Rendelési kód	Hőmérsékleti tartomány (°C)	Hossz (mm)
10 101 1388	-10/0 ... +110 / 1	300	10 101 1404	-10 ... +250 / 2	300
10 101 1392	-10/0 ... +110 / 0,5	300	10 101 1408	-10 ... +360 / 2	300
10 101 1396	-10/0 ... +150 / 1	300			

Belső skálás laboratóriumi hőmérők, DIN 12775, DIN 12778 szerint, piros töltettel, átmérő: 8-9,5 mm, kalibrálható verzió.

Kalibrálási bizonyítvány igényét kérjük megrendeléskor jelezni szíveskedjen és egyúttal kérjük megadni a kívánt kalibrálási pontokat is (min. 3 pontot).

Rendelési kód	Tartomány/osztás (°C)	Hossz (mm)	Rendelési kód	Tartomány/osztás (°C)	Hossz (mm)
10 165 2341	-10 ... +100 / 1	305	10 165 2349	-10 ... +50 / 0,1	420
10 165 2344	-10 ... +100 / 0,5	270	10 165 2348	0 ... +50 / 0,1	420
10 165 2347	-5 ... +100 / 0,2	420	10 165 2342	-10 ... +150 / 1	305

Laboratóriumi bot hőmérők, DIN 12775, DIN 12778 szerint, piros töltettel, kalibrálható verzió.

Kalibrálási bizonyítvány igényét kérjük megrendeléskor jelezni szíveskedjen és egyúttal kérjük megadni a kívánt kalibrálási pontokat is (min. 3 pontot).

Rendelési kód	Tartomány/osztás (°C)	Hossz (mm)	Rendelési kód	Tartomány/osztás (°C)	Hossz (mm)
10 165 2371	-10 ... +100 / 1	305	10 165 2375	-10 ... +150 / 0,5	350
10 165 2372	-10 ... +150 / 1	305	10 165 2384	-10 ... +30 / 0,1	300
10 165 2378	0 ... +50 / 0,1	420	10 165 2379	-10 ... +50 / 0,1	420
10 165 2373	-10 ... +50 / 0,5	220	10 165 2383	-1 ... +101 / 0,1	610
10 165 2374	-10 ... +100 / 0,5	270			

Minimum-maximum hőmérő, mérési tartomány: -30 ... +50°C, nyomógombos mágnes visszaállítással

Rendelési kód	Megnevezés
16 103 2011	Műanyag ház tetővel, méret: 230 x 90 mm

Szobai hőmérő, mérési tartomány: -10 ... +50°C

Rendelési kód	Megnevezés
16 103 1001	Naturfa lap, méret: 150 x 26 mm

Kültéri hőmérő, mérési tartomány: -40 ... +50°C

Rendelési kód	Megnevezés
16 103 1010	Ablakba szerelhető, méret: 200 x 22 mm

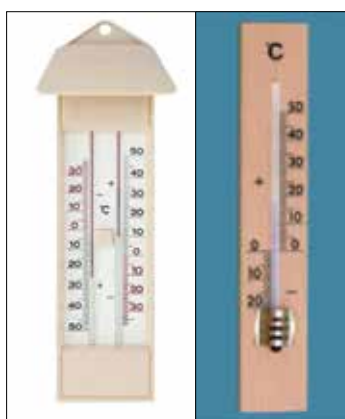

LABORATÓRIUMI AREOMÉTEREK

Areométer sűrűségméréshez, hőmérő nélküli változat
skála osztás: 0,001 g/ml, teljes hossz: kb. 160 mm

Rendelési kód	Tag sorszáma	Tartomány g/ml	Rendelési kód	Tag sorszáma	Tartomány/osztás (°C)
16 603 3001	00	0,600-0,660	16 603 3013	11	1,300-1,360
16 603 3002	0	0,650-0,710	16 603 3014	12	1,360-1,420
16 603 3003	1	0,700-0,760	16 603 3015	13	1,420-1,480
16 603 3004	2	0,760-0,820	16 603 3016	14	1,480-1,540
16 603 3005	3	0,820-0,880	16 603 3017	15	1,540-1,600
16 603 3006	4	0,880-0,940	16 603 3018	16	1,600-1,660
16 603 3007	5	0,940-1,000	16 603 3019	17	1,660-1,720
16 603 3008	6	1,000-1,060	16 603 3020	18	1,720-1,780
16 603 3009	7	1,060-1,120	16 603 3021	19	1,780-1,840
16 603 3010	8	1,120-1,180	16 603 3022	20	1,840-1,900
16 603 3011	9	1,180-1,240	16 603 3023	21	1,900-1,960
16 603 3012	10	1,240-1,300	16 603 3024	22	1,960-2,020

Kereső areométerek, hőmérő nélküli változat
skála osztás: 0,002 g/ml, teljes hossz: kb. 260 mm

Rendelési kód	Tartomány, g/ml	Rendelési kód	Tartomány, g/ml
16 603 2001	0,600-0,800	16 603 2005	1,400-1,600
16 603 2002	0,800-1,000	16 603 2006	1,600-1,800
16 603 2003	1,000-1,200	16 603 207	1,800-2,000
16 603 2004	1,200-1,400		

Szeszfokoló areométerek

Rendelési kód	Leírás	Osztás	Teljes hossz
16 604 1071	szeszfokoló hőmérő nélkül, tartomány: 0-100 %,	1 Vol%	280 mm
16 604 1072	szeszfokoló hőmérővel, tartomány: 0-100 %, 0-35°C	1 Vol%	320 mm
16 604 1073	Cefre és mustfokoló hőmérő nélkül 0-30°	1,0°	200 mm
16 604 1074	Cefre és mustfokoló hőmérővel 0-30°	1,0°	300 mm
16 604 0061	Borfokoló hőmérő nélkül 10-14°	0,5°	190 mm

Areométer-mérőhenger

500 ml-es műanyag PP mérőhenger, felül folyadék-felfogó „gallérral”.
Ezzel lehetséges a teljesen teletöltött mérőhengernél leolvasni az areométert.

Rendelési kód	Típus	Méret
23 851 0588	Areométer-mérőhenger, 500ml	Ø50 x 350 mm

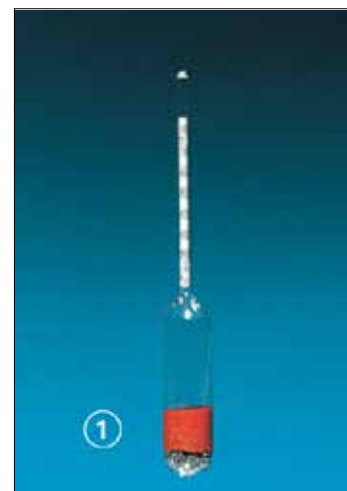



700-as sorozat: Kiváló tömítésű folyadék fecskendő, a leggyakrabban alkalmazott típus GC, LC, TLC, szerológiai és folyadék adagolási feladatokhoz.

Pontosság és reprodukálóképesség: <1%.

N típus: üvegtesthez rögzített, 2-es típusú 12°-ban csapott hegyes tű

RN típus: cserélhető, 2-es típusú 12°-ban csapott hegyes tű

Rendelési kód N típus, tűvel	Típus	Térfogat (µl)	Osztás (µl)	Tű méret (mm) hossz x Ø külső/belső	Tű csat.	Holttér- fogat (µl)
19 000 7001	75	5	0.05	51 x 0.47 x 0.13	26S	0.68
19 000 7101	701	10	0.1	51 x 0.47 x 0.13	26S	0.68
19 000 7201	702	25	0.25	51 x 0.72 x 0.15	22S	0.90
19 000 7301	705	50	0.5	51 x 0.72 x 0.15	22S	0.90
19 000 7401	710	100	1	51 x 0.72 x 0.15	22S	0.90
19 000 7501	725	250	2.5	51 x 0.72 x 0.15	22S	0.90
19 000 7601	750	500	5	51 x 0.72 x 0.41	22	6.7

Rendelési kód RN típus, tűvel	Típus	Térfogat (µl)	Osztás (µl)	Tű méret (mm) hossz x Ø külső/belső	Tű csat.	Holttér- fogat (µl)
19 000 7102	701	10	0.1	51 x 0.47 x 0.13	26S	0.68
19 000 7302	705	50	0.5	51 x 0.72 x 0.15	22S	0.90
19 000 7402	710	100	1	51 x 0.72 x 0.15	22S	0.90
19 000 7502	725	250	2.5	51 x 0.72 x 0.15	22S	0.90

Rendelési kód RN, tű nélkül	Típus	Térfogat (µl)	Osztás (µl)	Tű méret (mm) hossz x Ø külső/belső	Tű csat.	Holttér- fogat (µl)
19 000 7003	75	5	0.05	51 x 0.47 x 0.13	26S	0.68
19 000 7103	701	10	0.1	51 x 0.47 x 0.13	26S	0.68
19 000 7203	702	25	0.25	51 x 0.72 x 0.15	22S	0.90
19 000 7303	705	50	0.5	51 x 0.72 x 0.15	22S	0.90
19 000 7403	710	100	1	51 x 0.72 x 0.15	22S	0.90
19 000 7503	725	250	2.5	51 x 0.72 x 0.15	22S	0.90
19 000 7603	750	500	5	51 x 0.72 x 0.41	22	6.7

Tűk az RN kivételű fecskendőkhez, 6 db-os csomagolásban

2-es tű típus: hegyes, 12°-ban csapott, szeptumon történő átszűráshoz

3-as tű típus: tompa, egyenes végű, rendkívül pontos adagolás, HPLC technikához

Rendelési kód 5-100 µl-es fecskendőkhez 2-es típusú tű	Rendelési kód 5-100 µl-es fecskendőkhez 3-as típusú tű	Tű csatlakozó	Rendelési kód 250-500 µl-es fecskendőkhez 2-es típusú tű	Rendelési kód 250-500 µl-es fecskendőkhez 3-as típusú tű
19 007 5802	19 007 6801	26S	19 007 7902	19 007 8001
19 007 5803	19 007 7001	22S	19 007 7903	19 007 8003
19 007 5801	19 007 7002	22	19 007 7901	19 007 8004



7000-as sorozat: Extra kis térfogat, GL, LC, TLC és biokémiai folyadék adagolási feladatokhoz. A teljes minta mennyiség a hegybe kerül felszívásra és a wolfram dugattyú a hegy végéig történő mozgása teszi lehetővé a holttér-fogat nélküli kialakítást. Üvegtesthez rögzített N típusú fecskendő.

2-es típus: 10-12°-ban csapott, hegyes, enyhén visszahajló tű

3-as típus: a tűhegy 90°-os, tompa.

Rendelési kód N típusú	Fecskendő típus	Térfogat (µl)	Osztás (µl)	Tű méret (mm) hossz x Ø külső/belső	Tűhegy típusa
19 007 0101	7000.5	0.5	0.005	70 x 0.50 x 0.11	3
19 007 0301	7101	1	0.01	70 x 0.70 x 0.15	3
19 007 0501	7102	2	0.02	70 x 0.63 x 0.21	3
19 008 0135	7001	1	0.01	70 x 0.47 x 0.15	2
19 008 8411	7002	2	0.02	70 x 0.50 x 0.21	2
19 007 0601	7105	5	0.05	70 x 0.56 x 0.33	2

MIKROLITER FECSKENDŐK

HAMILTON

1700-as sorozat: Kiváló tömítésű gáz és folyadék fecskendő, GC, LC, szerológiai, biokémiai, gázadagolási illetve korróziót okozó folyadékok adagolási feladataihoz. Nagy ellennyomás esetén is működik, alkalmas kézi vagy automatikus adagolásra. Gáztömör teflundugattyús kivitel.

Pontosság és reprodukáló képesség: <1%.

N típus: üvegtesthez rögzített, 2-es és 3-as típusú tűvel

RN típus: cserélhető, 2-es és 3-as típusú tűvel vagy tű nélkül

LT típus: kúpos (Luer) csatlakozással, tű nélkül

SampleLock típus: szeleppel ellátva, 2-es típusú tűvel

TLL típus: kúpos teflon (Luer Lock) csatlakozással, tű nélkül



Rendelési kód					Típus	Térfogat (µl)	Osztás (µl)	Tű méret (mm) Hossz x Ø külső/belső	Tű típus	Holtterf. (µl)
N típus 2-es tűvel	N típus 3-as tűvel	RN típus 2-es tűvel	RN típus 3-as tűvel	RN típus tű nélkül						
19 001 7101	19 001 7105	19 001 7102	19 002 7103	19 001 7106	1701	10	0.1	51 x 0.47 x 0.13	26S	0.52
19 001 7201	19 001 7205	19 001 7202	19 002 7203	19 001 7206	1702	25	0.25	51 x 0.72 x 0.15	22S	0.90
19 001 7301	19 001 7305	19 001 7302	19 002 7303	19 001 7306	1705	50	0.5	51 x 0.72 x 0.15	22S	0.90
19 001 7401	19 001 7405	19 001 7402	19 002 7403	19 001 7406	1710	100	1	51 x 0.72 x 0.15	22S	0.90
19 001 7501	19 001 7505	19 001 7502	19 002 7503	19 001 7506	1725	250	2.5	51 x 0.72 x 0.15	22S	0.90
19 001 7601	19 001 7605	19 001 7602	19 002 7603	19 001 7606	1750	500	5	51 x 0.72 x 0.41	22	6.73

Rendelési kód			Típus	Térfogat (µl)	Osztás (µl)	Tű méret (mm) Hossz x Ø külső/belső	Tű típus	Holtterfogat(µl)
LT típus	SampleLock típ.	TLL típus						
19 001 7103	-	-	1701	10	0.1	51 x 0.47 x 0.13	26S	0.52
19 001 7203	-	19 001 7204	1702	25	0.25	51 x 0.72 x 0.15	22S	0.90
19 001 7303	19 001 7307	19 001 7304	1705	50	0.5	51 x 0.72 x 0.15	22S	0.90
19 001 7403	19 001 7407	19 001 7404	1710	100	1	51 x 0.72 x 0.15	22S	0.90
19 001 7503	19 001 7507	19 001 7504	1725	250	2.5	51 x 0.72 x 0.15	22S	0.90
19 001 7603	19 001 7607	19 001 7604	1750	500	5	51 x 0.72 x 0.41	22	6.73

Tűk a fenti tű nélküli fecskendőkhez az 1-059-es oldal közepén találhatóak.

1000-es sorozat: Kiváló tömítésű gáz és folyadék fecskendő, GC, LC, szerológiai, biokémiai, gázadagolási illetve korróziót okozó folyadékok adagolási feladataihoz. Nagy ellennyomás esetén is működik, alkalmas kézi vagy automatikus adagolásra. Gáztömör teflundugattyús kivitel.

Pontosság és reprodukáló képesség: <1%.

LTN: kúpos (Luer) csatlakozással, tűvel

RN típus: cserélhető, 2-es típusú 12°-ban csapott, hegyes tű

T típus: kúpos (Luer) csatlakozással, tű nélkül

SampleLock típus: szeleppel ellátva, 2-es



Rendelési kód		Típus	Térfogat (ml)	Osztás (ml)	Tű méret (mm) Hossz x Ø külső/belső	Tű típus	Holtterfogat(µl)
LTN típus, 2-es tűvel	LTN típus, 3-as tűvel						
19 001 0101	19 001 0107	1001	1	0.01	51 x 0.72 x 0.41	22	6.73
19 001 0201	19 001 0207	1002	2.5	0.025	51 x 0.72 x 0.41	22	6.73
19 001 0301	19 001 0307	1005	5	0.05	51 x 0.72 x 0.41	22	6.73
19 001 0401	19 001 0407	1010	10	0.1	51 x 0.72 x 0.41	22	6.73

Rendelési kód			Típus	Térfogat (ml)	Osztás (ml)	Tű méret (mm) Hossz x Ø külső/belső	Tű típus	Holtterfogat(µl)
RN típus, tűvel	RN típus, tű nélkül	LT típus						
19 001 0102	19 001 0109	19 001 0103	1001	1	0.01	51 x 0.72 x 0.41	22	6.73
19 001 0202	19 001 0209	19 001 0203	1002	2.5	0.025	51 x 0.72 x 0.41	22	6.73
19 001 0302	19 001 0309	19 001 0303	1005	5	0.05	51 x 0.72 x 0.41	22	6.73
19 001 0402	19 001 0409	19 001 0403	1010	10	0.1	51 x 0.72 x 0.41	22	6.73

**Injekciós üveg fecskendők, FORTUNA® OPTIMA®**

Üveghenger kalibrált, barna beégetett osztással, boroszilikát üvegből.
Becsiszolt, cserélhető üveg dugattyú, kiváló tömítettség, 134°C-ig sterilizálható.
Egyedi csomagolásban.

Rendelés kód üveg Luer kónusz	Rendelés kód Luer-Lock-kónusz	Térfogat (ml)	Osztás (ml)
19 306 3101	19 306 3103	1	0,05
19 306 3201	19 306 3203	2	0,1
19 306 3301	19 306 3303	3	0,1
19 306 3401	19 306 3403	5	0,2
19 306 3501	19 306 3503	10	0,2
19 306 3601	19 306 3603	20	1
19 306 3701	19 306 3703	30	1
19 306 3801	19 306 3803	50	2
19 306 3901	19 306 3903	100	4

**Egyszer használatos fecskendők****B/Braun**

INJEKT, a gazdaságos standard fecskendő univerzális felhasználásra,
DIN 13098 szerint. Egyedi, steril csomagolásban, 100 db/csomag.

Rendelési kód	Térfogat, (ml)	Rendelési kód	Térfogat, (ml)
19 421 2002	2	19 421 2010	10
19 421 2005	5	19 421 2020	20

OMNIFIX®, Luer csatlakozás, természetes kaucsuk dugattyú, dupla tömítésű
precíziós fecskendő speciális alkalmazásokhoz. DIN bevizsgált.
Egyedi, steril csomagolásban, 100 db/csomag.

Rendelési kód	Térfogat, (ml)	Rendelési kód	Térfogat, (ml)
19 421 3003	3	19 421 3010	10
19 421 3005	5	19 421 3020	20
19 421 3101	1 ml = 100 T, TBC		



OMNIFIX®, Háromrészes fecskendő katéteres megközelítéssel. DIN bevizsgált.
Egyedi, steril csomagolásban, 100 db/csomag.
Térfogat: 50ml

Rendelési kód	Leírás
10 421 3502	adapterrel
10 421 3503	adapter nélkül

**STERICAN®**

Egyszer használatos, vékony falú injekciós tű áttetsző Luer-Lock csatlakozással, DIN
13097 szerint. Egyedi, steril csomagolásban, 100 db/csomag.

Rendelési kód	No.	Méret Ø x hossz (mm)	Rendelési kód	No.	Méret Ø x hossz (mm)
19 421 0001	1	0,9 x 40	19 421 0016	16	0,60 x 25
19 421 0002	2	0,8 x 40	19 421 0017	17	0,55 x 25
19 421 0012	12	0,7 x 30	19 421 0018	18	0,45 x 25
19 421 0014	14	0,6 x 30	19 421 0020	20	0,40 x 20

Különleges tűk, csomagolás: 100 db/csomag

Rendelési kód	Típus	Méret Ø x hossz (mm)	Rendelési kód	Méret Ø x hossz (mm)
19 421 1001	Inzulin	0,4 x 12	19 421 1005	1,2 x 40
19 421 1002	Inzulin	0,45 x 12	19 421 1006	0,8 x 50
19 421 1012	G34 x 1/2 inz.	0,3 x 12	19 421 1007	1,1 x 50
19 421 1004		1,1 x 30	19 421 1008	0,6 x 60
19 421 1011		1,1 x 40	19 421 1009	0,9 x 70

